



BROSZURA TECHNOLOGICZNA

VITASET

Wysokiej jakości, uniwersalne grzejniki przeznaczone do wszystkich pomieszczeń oraz modele łazienkowe



Grzejniki firmy Viessmann to produkty najwyższej jakości, łączące w sobie funkcjonalność z nowoczesnymi rozwiązaniami. 10-letnia gwarancja połączona jest z atrakcyjną ceną.

Grzejniki płytowe i łazienkowe



Grzejniki płytowe i łazienkowe firmy Viessmann idealnie współpracują z systemem ViCare Smart Climate do komfortowego, indywidualnego regulowania temperatury poszczególnych pomieszczeń.

Grzejniki firmy Viessmann to wysoka trwałość i atrakcyjne wzornictwo

Grzejniki z programu Vitoset firmy Viessmann z tą samą skutecznością sprawdzają się przy modernizacji używanych jak i budowie nowych obiektów. Ze swoim wyważonym wzornictwem i doskonałymi parametrami technicznymi są idealnym rozwiązaniem dla wszystkich typów pomieszczeń. Pracują zarówno w kombinacji z kotłami niskotemperaturowymi, kondensacyjnymi, pompami ciepła oraz zasilaniem z sieci ciepłowniczej.

Szeroki asortyment i duża wydajność, przy atrakcyjnej cenie, stwarzają nieograniczoną gamę ich zastosowań. Dzięki walorom estetycznym i śnieżnobiałej powłoce RAL 9016 idealnie harmonizują z każdym otoczeniem wzbogacając możliwości aranżacji zarówno wewnątrz mieszkalnych jak i biurowych. Grzejniki są proste w obsłudze oraz łatwe do utrzymania w czystości, co stanowi dodatkową zaletę szczególnie dla osób wrażliwych na alergię.

Grzejniki płytowe – uniwersalne rozwiązanie i ponadczasowe wzornictwo

Stalowe grzejniki płytowe oferowane przez firmę Viessmann są idealnym uzupełnieniem każdego systemu grzewczego. Dzięki przemyślanej konstrukcji sprawdzą się zarówno w nowych, jak i modernizowanych obiektach. Szeroki asortyment, możliwość estetycznego podłączenia dolnego lub bocznego do instalacji grzewczej i duża wydajność cieplna przy umiarkowanej cenie czynią je uniwersalnym rozwiązaniem dla ogrzewania pomieszczeń we wszystkich typach budynków.

Grzejniki łazienkowe – funkcjonalność i elegancja

Łazienka już od dawna nie jest traktowana tylko jako pomieszczenie użytkowe, a jej indywidualny wystrój stał się ważną częścią aranżacji wnętrza w budynku. Grzejnik łazienkowy jest nieodzownym elementem tego wystroju. Grzejniki łazienkowe Viessmann o konstrukcji drabinkowej nie tylko zapewniają przyjemne ciepło, i pełnią funkcję suszarki do ręczników, ale również stanowią miły dla oka element wyposażenia wnętrza.



4 GRZEJNIKI PŁYTOWE



26 GRZEJNIKI ŁAZIENKOWE
TYP PREMIUM



28 GRZEJNIKI ŁAZIENKOWE
TYP KOMFORT



30 ARMATURA
GRZEJNIKOWA

Grzejniki płytowe typ VK/K z przyłączem dolnym lub bocznym

Jeden grzejnik dwie możliwości!

Wybierając grzejnik typu VK/K w każdej chwili możesz zdecydować o możliwości podłączenia dolnego typ VK lub bocznego typ K domawiając wkładkę termostatyczną i odpowiednią ilość wieszaków.

Ilość potrzebnych wieszaków

do montażu grzejników o długości konstrukcyjnej:

- od 400 do 1600 mm: **2 szt.**,
- od 1800 do 2400 mm: **3 szt.**,
- od 2600 do 3000 mm: **4 szt.**



Osprzęt dodatkowy dla grzejnika typ VK (przyłącze dolne)



Osprzęt dodatkowy dla grzejnika typ K (przyłącze boczne)

Warianty przyłączenia

Zintegrowany wariant przyłączenia **VK** zasilanie/powrót od dołu, z prawej lub lewej strony (typ 10 i 11 zasilanie tylko z prawej strony – grzejnik nieobracalny)

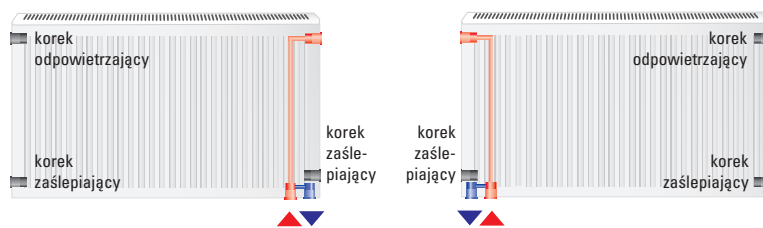

Konwencjonalny wariant przyłączenia **K** zasilanie/powrót przeciwnie, z prawej lub lewej strony (typ 10 i 11 zasilanie tylko z prawej strony – grzejnik nieobracalny)

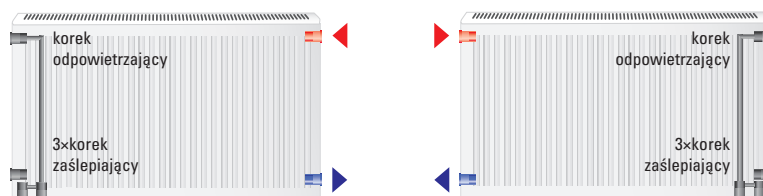

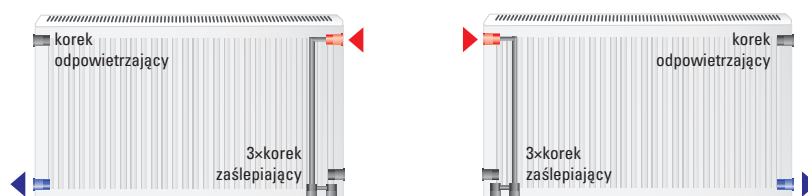

Konwencjonalny wariant przyłączenia **K** zasilanie/powrót po jednej stronie, z prawej lub lewej strony (typ 10 i 11 zasilanie tylko z prawej strony – grzejnik nieobracalny)



Grzejniki płytowe typ VK/K
z przyłączem dolnym
lub bocznym

Zestawy
montażowe

Zestawy montażowe						
Wysokość konstrukcyjna grzejnika (mm)	300	400	500	600	900	Gr.mat.V
Wieszak sprężysty typ 21; 22 i 33 Ilość potrzebnych wieszaków do montażu grzejników o długości konstrukcyjnej: ■ od 400 do 1600 mm: 2 szt., ■ od 1800 do 2400 mm: 3 szt., ■ od 2600 do 3000 mm: 4 szt. <i>Zawiesie nie jest zawarte w cenie grzejnika i należy domówić je oddzielnie!</i>	 7710361 19,-	7710362 19,-	7710363 19,-	7710364 19,-	7710365 28,-	nr zam. PLN
Wieszak sprężysty typ 11 Ilość potrzebnych wieszaków do montażu grzejników o długości konstrukcyjnej: ■ od 400 do 1600 mm: 2 szt., ■ od 1800 do 2400 mm: 3 szt., ■ od 2600 do 3000 mm: 4 szt. <i>Zawiesie nie jest zawarte w cenie grzejnika i należy domówić je oddzielnie!</i>	 —	7710551 19,-	7710552 19,-	7710553 19,-	7710554 28,-	nr zam. PLN
Wkładka zaworowa G 1/2" ■ dla głowicy termostatycznej M 30 x 1,5 ■ z nastawą wstępną ■ jednostka dostawy 1 szt. <i>Do każdego grzejnika należy zamówić 1 szt.</i>		7710367 30,-			nr zam. PLN	

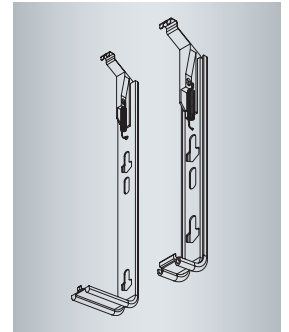

Wskazówka!

Korki, odpowietrznik i kołki montażowe, znajdują się w zakresie dostawy grzejnika!

Dane techniczne grzejników uniwersalnych patrz Cennik Vitoset

Grzejniki płytowe Typ VK/K z przyłączem dolnym lub bocznym typ: 11, 21, 22, 33

**Uwaga!**

W zakresie grzejnika znajdują się: kołki mocujące, korki zaslepiające oraz odpowietrznik. Ceny grzejników nie zawierają zawiesi oraz wkładki zaworowej, które należy zamówić osobno. patrz strona 5.

Grzejniki Viessmann VK/K umożliwiają estetyczne podłączenie dolne lub boczne do instalacji grzewczej, a regulowane sprężynowe wieszaki sprawiają, że montaż przebiegnie szybko i bezbłędnie.

Przegląd zalet:

- Grzejnik typ VK/K dostępny w 4 typach, jedno-, dwu- i trzy płytowy, w wysokościach: 300, 400, 500, 600 i 900 mm.
- 10 lat gwarancji producenta.
- Wysokiej jakości, trwała powłoka lakiernicza w kolorze białym.
- Zdemontowalne osłony boczne oraz zdemontowalna pokrywa górna pomagają utrzymać grzejnik w czystości.
- Różne warianty przyłączeniowe VK i K.
- Wytłoczone logo Viessmann na osłonie bocznej grzejnika.
- Idealny dla obiektów nowobudowanych i modernizowanych.
- Obracalna konstrukcja umożliwia podłączenie tego samego grzejnika we wszystkich wariantach zasilania z lewej lub z prawej strony (typ 11 zasilanie tylko z prawej strony – grzejnik nieobracalny).
- Parametry techniczne określone i sprawdzone wg DIN EN 442.

Dług. (mm)	Typ 11 Głębokość konstrukcyjna 59 mm Wysokość konstrukcyjna (mm)				Typ 21 Głębokość konstrukcyjna 73 mm Wysokość konstrukcyjna (mm)				Gr.mat.V
	400	500	600	900	500	600	900		
400	7711585	7711598	7711611	7711624	7711631	7711644	7711657	nr zam.	
	211	259	304	414	359	415	574	W	
	135	167	196	266	229	264	364	W	
	310,-	314,-	277,-	344,-	355,-	389,-	454,-	PLN	
500	7711586	7711599	7711612	7711625	7711632	7711645	7711658	nr zam.	
	263	324	380	518	449	519	718	W	
	169	208	245	332	287	331	455	W	
	314,-	321,-	283,-	351,-	386,-	405,-	511,-	PLN	
600	7711587	7711600	7711613	7711626	7711633	7711646	7711659	nr zam.	
	316	389	456	621	539	623	861	W	
	203	250	293	399	344	397	546	W	
	328,-	333,-	313,-	398,-	402,-	421,-	541,-	PLN	
700	7711588	7711601	7711614	7711627	7711634	7711647	7711660	nr zam.	
	369	454	532	725	629	727	1005	W	
	237	292	342	465	401	463	637	W	
	334,-	344,-	338,-	421,-	422,-	466,-	597,-	PLN	
800	7711589	7711602	7711615	7711628	7711635	7711648	7711661	nr zam.	
	422	518	608	828	719	831	1148	W	
	271	333	391	532	459	529	728	W	
	344,-	356,-	348,-	447,-	444,-	491,-	654,-	PLN	
900	7711590	7711603	7711616	7711629	7711636	7711649	7711662	nr zam.	
	474	583	684	932	808	935	1292	W	
	304	375	440	598	516	595	819	W	
	357,-	374,-	377,-	520,-	475,-	523,-	714,-	PLN	
1000	7711591	7711604	7711617	7711630	7711637	7711650	7711663	nr zam.	
	527	648	760	1035	898	1038	1435	W	
	338	417	489	664	573	661	910	W	
	374,-	390,-	405,-	541,-	499,-	553,-	774,-	PLN	
1100	7711592	7711605	7711618	—	7711638	7711651	—	nr zam.	
	580	713	836	—	988	1142	—	W	
	372	458	538	—	631	727	—	W	
	392,-	415,-	424,-	—	543,-	582,-	—	PLN	
1200	7711593	7711606	7711619	—	7711639	7711652	—	nr zam.	
	632	778	912	—	1078	1246	—	W	
	406	500	587	—	688	793	—	W	
	415,-	435,-	454,-	—	576,-	619,-	—	PLN	
1400	7711594	7711607	7711620	—	7711640	7711653	—	nr zam.	
	738	907	1064	—	1258	1454	—	W	
	474	583	685	—	803	926	—	W	
	450,-	475,-	513,-	—	632,-	712,-	—	PLN	
1600	7711595	7711608	7711621	—	7711641	7711654	—	nr zam.	
	843	1037	1216	—	1437	1661	—	W	
	541	667	783	—	917	1058	—	W	
	485,-	514,-	569,-	—	783,-	790,-	—	PLN	
1800	7711596	7711609	7711622	—	7711642	7711655	—	nr zam.	
	949	1166	1368	—	1617	1869	—	W	
	609	750	880	—	1032	1190	—	W	
	530,-	569,-	633,-	—	826,-	897,-	—	PLN	
2000	7711597	7711610	7711623	—	7711643	7711656	—	nr zam.	
	1054	1296	1520	—	1797	2077	—	W	
	677	833	978	—	1147	1322	—	W	
	565,-	619,-	697,-	—	910,-	960,-	—	PLN	
2200	—	—	—	—	—	—	—	nr zam. W W PLN	
2600	—	—	—	—	—	—	—	nr zam. W W PLN	
3000	—	—	—	—	—	—	—	nr zam. W W PLN	

Wskazówka!

Moc cieplną podano dla zadanej temperatury pomieszczenia 20°C:
– kolorem pomarańczowym dla temperatury systemowej 70/55°C
– kolorem szarym dla 55/45°C

**10 lat gwarancji
na grzejniki płytowe**

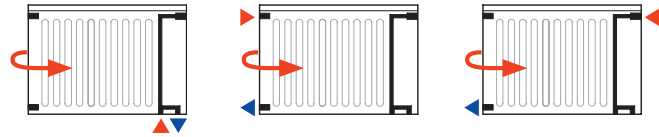

Dług. (mm)	Typ 22 Głębokość konstrukcyjna 103 mm Wysokość konstrukcyjna (mm)					Typ 33 Głębokość konstrukcyjna 163 mm Wysokość konstrukcyjna (mm)					Gr.mat.V
	300	400	500	600	900	300	400	500	600	900	
400	7711664 303 194 374,-	7711680 385 246 415,-	7711697 462 295 385,-	7711713 536 342 386,-	7711729 739 470 475,-	7711740 433 276 526,-	7711756 548 350 562,-	7711772 655 418 604,-	7711788 757 483 641,-	7711804 1025 645 774,-	nr zam. W W PLN
500	7711665 379 242 391,-	7711681 481 307 424,-	7711698 578 369 415,-	7711714 670 427 411,-	7711730 924 587 520,-	7711741 541 345 550,-	7711757 685 437 588,-	7711773 819 523 634,-	7711789 946 604 675,-	7711805 1282 807 817,-	nr zam. W W PLN
600	7711666 454 290 407,-	7711682 577 369 441,-	7711699 693 442 454,-	7711715 804 513 464,-	7711731 1109 705 562,-	7711742 649 414 572,-	7711758 822 524 614,-	7711774 983 627 662,-	7711790 1136 724 709,-	7711806 1538 968 860,-	nr zam. W W PLN
700	7711667 530 339 432,-	7711683 673 430 466,-	7711700 809 516 498,-	7711716 938 598 501,-	7711732 1294 822 648,-	7711743 757 483 608,-	7711759 959 612 658,-	7711775 1147 732 716,-	7711791 1325 845 745,-	7711807 1794 1129 942,-	nr zam. W W PLN
800	7711668 606 387 457,-	7711684 769 491 492,-	7711701 924 590 521,-	7711717 1072 684 529,-	7711733 1479 940 691,-	7711744 866 552 646,-	7711760 1096 699 684,-	7711776 1311 836 731,-	7711792 1514 966 777,-	7711808 2051 1290 1024,-	nr zam. W W PLN
900	7711669 681 436 485,-	7711685 865 553 523,-	7711702 1040 664 557,-	7711718 1206 769 564,-	7711734 1664 1057 774,-	7711745 974 622 684,-	7711761 1233 786 730,-	7711777 1475 941 783,-	7711793 1703 1087 834,-	7711809 2307 1452 1112,-	nr zam. W W PLN
1000	7711670 757 484 508,-	7711686 962 614 540,-	7711703 1155 737 565,-	7711719 1340 855 569,-	7711735 1849 1174 834,-	7711746 1082 691 729,-	7711762 1369 874 777,-	7711778 1639 1045 834,-	7711794 1893 1207 889,-	7711810 2564 1613 1195,-	nr zam. W W PLN
1100	7711671 833 532 535,-	7711688 1058 676 587,-	7711704 1271 811 634,-	7711720 1474 940 661,-	7711736 2034 1292 891,-	7711747 1190 760 771,-	7711763 1506 961 826,-	7711779 1803 1150 889,-	7711795 2082 1328 946,-	7711811 2820 1774 1310,-	nr zam. W W PLN
1200	7711672 909 581 560,-	7711689 1154 737 620,-	7711705 1386 885 675,-	7711721 1608 1026 684,-	7711737 2218 1409 946,-	7711748 1299 829 812,-	7711764 1643 1049 868,-	7711780 1966 1255 937,-	7711796 2271 1449 1002,-	7711812 3076 1936 1396,-	nr zam. W W PLN
1400	7711673 984 678 608,-	7711690 1250 860 705,-	7711706 1502 1032 755,-	7711722 1742 1196 774,-	7711738 2403 1644 1112,-	7711749 1515 967 894,-	7711765 1917 1223 993,-	7711781 2294 1464 1102,-	7711797 2650 1690 1225,-	— — — PLN	
1600	7711674 1212 774 661,-	7711691 1539 983 770,-	7711707 1848 1180 840,-	7711723 2144 1367 868,-	7711739 2958 1879 1225,-	7711750 1731 1105 980,-	7711766 2191 1398 1087,-	7711782 2622 1673 1209,-	7711798 3028 1932 1354,-	— nr zam. W W PLN	
1800	7711675 1363 871 712,-	7711692 1731 1106 838,-	7711708 2080 1327 910,-	7711724 2412 1538 982,-	— — — 1067,-	7711751 1948 1243 1189,-	7711767 2465 1573 1328,-	7711783 2950 1882 1492,-	7711799 3407 2173 1936,-	— nr zam. W W PLN	
2000	7711676 1514 968 763,-	7711693 1923 1228 903,-	7711709 2311 1475 997,-	7711725 2680 1709 1054,-	— — — 1147,-	7711752 2164 1381 1279,-	7711768 2739 1748 1429,-	7711784 3277 2091 1615,-	7711800 3785 2415 2000,-	— nr zam. W W PLN	
2200	7711677 1666 1065 838,-	7711694 2116 1351 1002,-	7711710 2542 1622 1095,-	7711726 2948 1880 1138,-	— — — 1271,-	7711753 2381 1519 1424,-	7711769 3013 1922 1595,-	7711785 3605 2300 1809,-	7711801 4164 2656 2300,-	— nr zam. W W PLN	
2600	7711678 1969 1258 968,-	7711695 2500 1597 1102,-	7711711 3004 1917 1281,-	7711727 3484 2222 1298,-	— — — 1396,-	7711754 2813 1796 1595,-	7711770 3561 2272 1761,-	7711786 4261 2718 2001,-	7711802 4921 3139 2400,-	— nr zam. W W PLN	
3000	7711679 2272 1452 1095,-	7711696 2885 1843 1235,-	7711712 3466 2212 1451,-	7711728 4020 2564 1466,-	— — — 1561,-	7711755 3246 2072 1786,-	7711771 4108 2622 2022,-	7711787 4916 3136 2249,-	7711803 5678 3622 2449,-	— nr zam. W W PLN	

Grzejniki płytowe, typ M z przyłączem dolnym środkowym

Ilość potrzebnych wieszaków
do montażu grzejników o długości
konstrukcyjnej:

- od 400 do 1600 mm: **2 szt.**,
- od 1800 do 2400 mm: **3 szt.**,
- od 2600 do 3000 mm: **4 szt.**



Osprzęt dodatkowy
dla grzejnika typ M
z przyłączem dolnym
środkowym



Warianty przyłączenia

Zintegrowany wariant
przyłączenia **M**
zasilanie/powrót od dołu
na środku

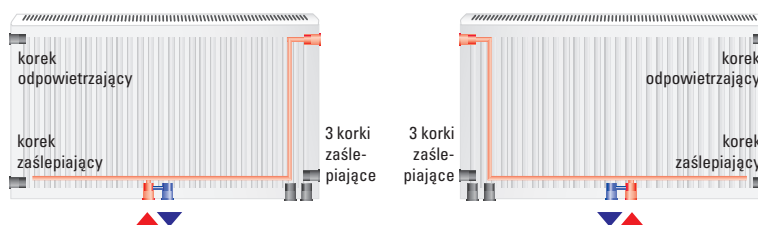

Zintegrowany wariant
przyłączenia **VK**
zasilanie/powrót od dołu,
z prawej lub lewej strony

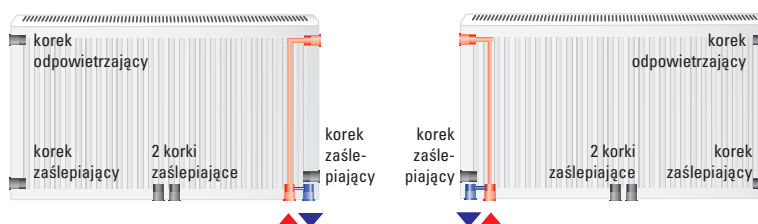

Konwencjonalny wariant
przyłączenia **K**
zasilanie/powrót przeciwnie,
z prawej lub lewej strony

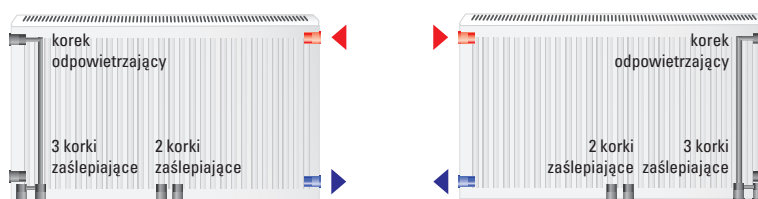

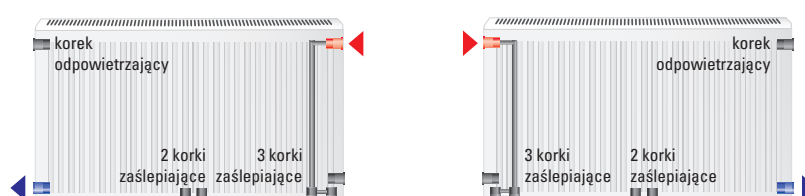

Konwencjonalny wariant
przyłączenia **K**
zasilanie/powrót po jednej
stronie, z prawej lub lewej
strony



Grzejniki płytowe, typ M z przyłączem dolnym środkowym

Zestawy montażowe

Zestawy montażowe						
Wysokość konstrukcyjna grzejnika (mm)	300	400	500	600	900	Gr. mat.V
Wieszak sprężysty typ 20; 21; 22 i 33 Ilość potrzebnych wieszaków do montażu grzejników o długości konstrukcyjnej: ■ od 400 do 1600 mm: 2 szt., ■ od 1800 do 2400 mm: 3 szt., ■ od 2600 do 3000 mm: 4 szt. <i>Zawiesie nie jest zawarte w cenie grzejnika i należy domówić je oddzielnie!</i>	 7710361 19,-	7710362 19,-	7710363 19,-	7710364 19,-	7710365 28,-	nr zam. PLN
Wkładka zaworowa G 1/2" ■ dla głowicy termostatycznej M 30 x 1,5 ■ z nastawą wstępną ■ jednostka dostawy 1 szt. Do każdego grzejnika należy zamówić 1 szt.				7710367 30,-		nr zam. PLN

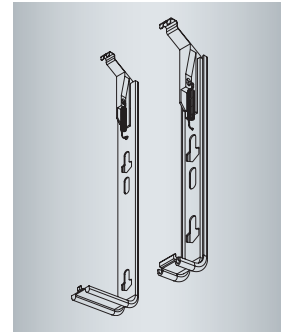

Wskazówka!

Korki, odpowietrznik i kołki montażowe, znajdują się w zakresie dostawy grzejnika!

Dane techniczne grzejników uniwersalnych patrz Cennik Vitaset

Grzejniki płytowe, typ M z przyłączem dolnym środkowym typ: 20, 21, 22 i 33

**Uwaga!**

W zakresie grzejnika znajdują się: kołki mocujące, korki zaślepiające oraz odpowietrznik. Ceny grzejników nie zawierają zawieszki oraz wkładki zaworowej, które należy zamówić osobno. patrz strona 9.

Przegląd zalet:

- Grzejniki z przyłączem środkowym dają większą swobodę doboru grzejników. Przyłącze środkowe zapewnia symetrię względem otworu okiennego i jest dopasowane do eleganckiej formy grzejnika firmy Viessmann. Dzięki 8 otworom przyłączeniowym grzejnik posiada możliwość podłączenia w wersji M, VK lub K.
- 10 lat gwarancji producenta.
- Zdemontowalne osłony boczne oraz zdemontowalna pokrywa górna pomagają utrzymać grzejnik w czystości.
- Możliwość zastosowania różnych rozmiarów grzejnika na tym samym złączu.
- Grzejnik typ M dostępny w 4 typach, dwu- i trzy płytowy, w wysokościach: 300, 500, 600 i 900 mm
- Wysokiej jakości, trwała powłoka lakiernicza w kolorze białym.
- Obracalna konstrukcja umożliwia podłączenie tego samego grzejnika we wszystkich wariantach zasilania z lewej lub z prawej strony.
- Idealny dla obiektów nowobudowanych i modernizowanych.
- Wytłoczone logo Viessmann na osłonie bocznej grzejnika.
- Parametry techniczne określone i sprawdzone wg DIN EN 442.

Dług. (mm)	Typ 20 Głębokość konstrukcyjna 103 mm Wysokość konstrukcyjna (mm)			Typ 21 Głębokość konstrukcyjna 73 mm Wysokość konstrukcyjna (mm)			Gr.mat.V
	500	600	900	500	600	900	
400	7711813	7711825	7711836	7711843	7711855	7711867	nr zam.
	313	363	507	359	415	574	WV
	208	240	334	229	264	364	WV
	444,-	467,-	603,-	445,-	484,-	603,-	PLN
500	7711814	7711826	7711837	7711844	7711856	7711868	nr zam.
	391	453	634	449	519	718	WV
	260	300	418	287	331	455	WV
	467,-	494,-	636,-	467,-	502,-	627,-	PLN
600	7711815	7711827	7711838	7711845	7711857	7711869	nr zam.
	470	544	761	539	623	861	WV
	312	360	501	344	397	546	WV
	495,-	513,-	668,-	509,-	518,-	688,-	PLN
700	7711816	7711828	7711839	7711846	7711858	7711870	nr zam.
	548	635	888	629	727	1005	WV
	364	420	585	401	463	637	WV
	523,-	571,-	742,-	551,-	571,-	748,-	PLN
800	7711817	7711829	7711840	7711847	7711859	7711871	nr zam.
	626	725	1014	719	831	1148	WV
	416	480	669	459	529	728	WV
	557,-	600,-	820,-	586,-	605,-	801,-	PLN
900	7711818	7711830	7711841	7711848	7711860	7711872	nr zam.
	705	816	1141	808	935	1292	WV
	468	540	752	516	595	819	WV
	619,-	642,-	884,-	623,-	643,-	862,-	PLN
1000	7711819	7711831	7711842	7711849	7711861	7711873	nr zam.
	783	907	1268	898	1038	1435	WV
	520	800	836	573	661	910	WV
	652,-	665,-	953,-	659,-	678,-	930,-	PLN
1200	7711820	7711832	—	7711850	7711862	—	nr zam.
	939	1088	—	1078	1246	—	WV
	624	720	—	688	793	—	WV
	743,-	741,-	—	738,-	770,-	—	PLN
1400	7711821	7711833	—	7711851	7711863	—	nr zam.
	1096	1269	—	1258	1454	—	WV
	728	840	—	803	926	—	WV
	810,-	846,-	—	808,-	877,-	—	PLN
1600	7711822	7711834	—	7711852	7711864	—	nr zam.
	1252	1450	—	1437	1661	—	WV
	832	960	—	917	1058	—	WV
	884,-	940,-	—	886,-	953,-	—	PLN
1800	7711823	7711835	—	7711853	7711865	—	nr zam.
	1252	1632	—	1617	1869	—	WV
	936	1080	—	1032	1190	—	WV
	966,-	1 029,-	—	999,-	1 057,-	—	PLN
2000	7711824	—	—	7711854	7711866	—	nr zam.
	1409	—	—	1797	2077	—	WV
	1040	—	—	1147	1322	—	WV
	1 045,-	—	—	1 073,-	1 131,-	—	PLN
2200	—	—	—	—	—	—	nr zam.
	—	—	—	—	—	—	WV
	—	—	—	—	—	—	WV
	—	—	—	—	—	—	PLN
2600	—	—	—	—	—	—	nr zam.
	—	—	—	—	—	—	WV
	—	—	—	—	—	—	WV
	—	—	—	—	—	—	PLN
3000	—	—	—	—	—	—	nr zam.
	—	—	—	—	—	—	WV
	—	—	—	—	—	—	WV
	—	—	—	—	—	—	PLN

Wskazówka!

Moc cieplną podano dla zadanej temperatury pomieszczenia 20°C:
— kolorem pomarańczowym dla temperatury systemowej **70/55°C**
— kolorem szarym dla **55/45°C**

**10 lat gwarancji
na grzejniki płytowe**

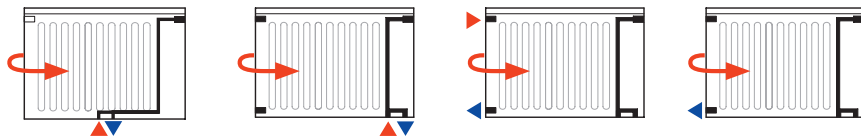

Dług. (mm)	Typ 22 Głębokość konstrukcyjna 103 mm Wysokość konstrukcyjna (mm)				Typ 33 Głębokość konstrukcyjna 163 mm Wysokość konstrukcyjna (mm)				Gr.mat.V
	300	500	600	900	300	500	600	900	
400	—	—	7711885 536 342 513,-	7711899 739 470 663,-	—	—	—	7711928 1025 645 933,-	nr zam. W W PLN
500	—	7711935 578 369 561,-	7711886 670 427 537,-	7711900 924 587 697,-	—	—	—	7711929 1282 807 983,-	nr zam. W W PLN
600	7711874 454 290 467,-	7711936 693 442 587,-	7711887 804 513 564,-	7711901 1109 705 732,-	7711908 649 414 700,-	7711946 983 627 813,-	7711919 1136 724 840,-	7711930 1538 968 1033,-	nr zam. W W PLN
700	—	7711937 809 516 620,-	7711888 938 598 608,-	7711902 1294 822 814,-	—	7711947 1147 732 880,-	7711920 1325 845 878,-	7711931 1794 1129 1131,-	nr zam. W W PLN
800	7711875 606 387 541,-	7711938 924 590 649,-	7711889 1072 684 651,-	7711903 1479 940 901,-	7711909 866 552 785,-	7711948 1311 836 897,-	7711921 1514 966 916,-	7711932 2051 1290 1227,-	nr zam. W W PLN
900	—	7711939 1040 664 689,-	7711890 1206 769 697,-	7711904 1664 1057 972,-	—	7711949 1475 941 960,-	7711922 1703 1087 982,-	7711933 2307 1452 1331,-	nr zam. W W PLN
1000	7711876 757 484 594,-	7711940 1155 737 723,-	7711891 1340 855 725,-	7711905 1849 1174 1046,-	7711910 1082 691 884,-	7711950 1639 1045 1018,-	7711923 1893 1207 1045,-	7711934 2564 1613 1431,-	nr zam. W W PLN
1200	7711877 909 581 651,-	7711941 1386 885 830,-	7711892 1608 1026 808,-	7711906 2218 1409 1181,-	7711911 1299 829 982,-	7711951 1966 1255 1143,-	7711924 2271 1449 1175,-	—	nr zam. W W PLN
1400	7711878 984 678 718,-	7711942 1502 1032 977,-	7711893 1742 1196 921,-	7711907 2403 1644 1299,-	7711912 1515 967 1080,-	7711952 2294 1464 1340,-	7711925 2650 1690 1430,-	—	nr zam. W W PLN
1600	7711879 1212 774 808,-	7711943 1848 1180 1065,-	7711894 2144 1367 1043,-	—	7711913 1731 1105 1177,-	7711953 2622 1673 1464,-	7711926 3028 1932 1576,-	—	nr zam. W W PLN
1800	7711880 1363 871 861,-	7711944 2080 1327 1167,-	7711895 2412 1538 1131,-	—	7711914 1948 1243 1245,-	7711954 2950 1882 1606,-	7711927 3407 2173 1737,-	—	nr zam. W W PLN
2000	7711881 1514 968 910,-	7711945 2311 1475 1262,-	7711896 2680 1709 1224,-	—	7711915 2164 1381 1336,-	—	—	—	nr zam. W W PLN
2200	7711882 1666 1065 982,-	—	7711897 2948 1880 1320,-	—	7711916 2381 1519 1421,-	—	—	—	nr zam. W W PLN
2600	7711883 1969 1258 1118,-	—	7711898 3484 2222 1510,-	—	7711917 2813 1796 1600,-	—	—	—	nr zam. W W PLN
3000	7711884 2272 1452 1253,-	—	—	—	7711918 3246 2072 1770,-	—	—	—	nr zam. W W PLN

Grzejniki płytowe typ VK/K Plan z przyłączem dolnym lub bocznym

Jeden grzejnik dwie możliwości!

Wybierając grzejnik typu VK/K Plan w każdej chwili możesz zdecydować o możliwości podłączenia dolnego typ VK lub bocznego typ K domawiając wkładkę termostatyczną i odpowiednią ilość wieszaków.

Ilość potrzebnych wieszaków

do montażu grzejników o długości konstrukcyjnej:

- od 400 do 1600 mm: **2 szt.**,
- od 1800 do 2400 mm: **3 szt.**,
- od 2600 do 3000 mm: **4 szt.**



Osprzęt dodatkowy dla grzejnika typ VK (przyłącze dolne)



Osprzęt dodatkowy dla grzejnika typ K (przyłącze boczne)

Warianty przyłączenia

Zintegrowany wariant przyłączenia **VK** zasilanie/powrót od dołu, z prawej lub lewej strony

Przyłącze dolne z prawej strony



Przyłącze dolne z lewej strony



Konwencjonalny wariant przyłączenia **K** zasilanie/powrót przeciwnie, z prawej lub lewej strony

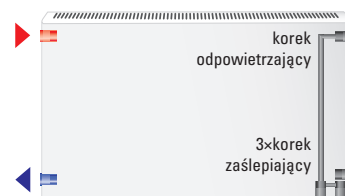
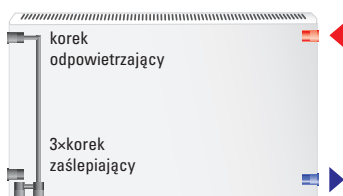

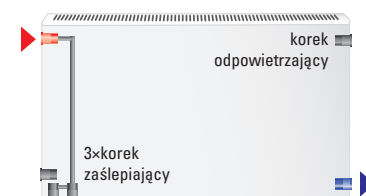
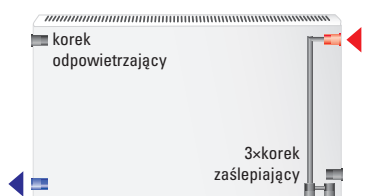

Konwencjonalny wariant przyłączenia **K** zasilanie/powrót po jednej stronie, z prawej lub lewej strony



Grzejniki płytowe
typ VK/K Plan z przyłączem
dolnym lub bocznym

Zestawy
montażowe

Zestawy montażowe						
Wysokość konstrukcyjna grzejnika (mm)	300	400	500	600	900	Gr. mat.V
Wieszak sprężysty typ 20; 21; 22 i 33 Ilość potrzebnych wieszaków do montażu grzejników o długości konstrukcyjnej: ■ od 400 do 1600 mm: 2 szt., ■ od 1800 do 2400 mm: 3 szt., ■ od 2600 do 3000 mm: 4 szt. <i>Zawiesie nie jest zawarte w cenie grzejnika i należy domówić je oddzielnie!</i>	7710361 19,-	7710362 19,-	7710363 19,-	7710364 19,-	7710365 28,-	nr zam. PLN
						
Wkładka zaworowa G 1/2" ■ dla głowicy termostatycznej M 30 x 1,5 ■ z nastawą wstępną ■ jednostka dostawy 1 szt. Do każdego grzejnika należy zamówić 1 szt.			7710367 30,-			nr zam. PLN

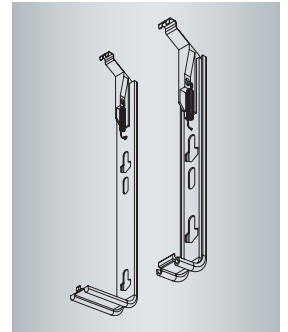

Wskazówka!

Korki, odpowietrznik i kołki montażowe, znajdują się w zakresie dostawy grzejnika!

Dane techniczne grzejników uniwersalnych patrz Cennik Vitoset

Grzejniki płytowe typ VK/K Plan z przyłączem dolnym z prawej strony lub bocznym typ: 20, 21, 22 i 33

**Uwaga!**

W zakresie grzejnika znajdują się: kołki mocujące, korki zaślepiające oraz odpowietrznik. Ceny grzejników nie zawierają zawieszki oraz wkładki zaworowej, które należy zamówić osobno, patrz strona 13.

Przegląd zalet:

- Grzejnik posiada gładką płytę przednią z cienkiego aluminium co czyni go **nadzwyczajnie estetycznym elementem aranżacji wnętrza**.
- Grzejnik typ VK Plan dostępny w 4 typach, dwu- i trzy płytowy, w wysokościach: 300, 400, 500, 600 i 900 mm.
- 10 lat gwarancji producenta.
- Wysokiej jakości, trwała powłoka lakiernicza w kolorze białym.
- Wytłoczone logo Viessmann na osłonie bocznej grzejnika.
- Proste w obsłudze oraz łatwe do utrzymania w czystości, co stanowi dodatkową zaletę szczególnie dla osób wrażliwych na alergię.
- Idealny dla obiektów nowobudowanych i modernizowanych.
- Przyłącze dolne z **prawej** strony grzejnika.
- Parametry techniczne określone i sprawdzone wg DIN EN 442.

Długość (mm)	Typ 20 Głębokość konstrukcyjna 103 mm Wysokość konstrukcyjna (mm)			Typ 21 Głębokość konstr. 70 mm Wysokość konstrukcyjna (mm)			Gr.mat.V
	500	600	900	500	600	900	
400	7710045	7710057	7710073	7710080	7710092	7710104	nr zam.
	285	332	461	330	394	524	W
	189	220	304	214	253	346	W
	422,-	515,-	631,-	455,-	530,-	713,-	PLN
500	7710046	7710058	7710074	7710081	7710093	7710105	nr zam.
	356	415	576	412	492	655	W
	237	276	380	268	316	433	W
	500,-	557,-	704,-	484,-	566,-	767,-	PLN
600	7710047	7710059	7710075	7710082	7710094	7710106	nr zam.
	428	498	691	495	590	786	W
	284	331	456	321	379	520	W
	534,-	592,-	777,-	530,-	610,-	806,-	PLN
700	7710048	7710060	7710076	7710083	7710095	7710107	nr zam.
	499	581	806	577	689	917	W
	331	386	532	375	443	606	W
	584,-	644,-	866,-	573,-	676,-	891,-	PLN
800	7710049	7710062	7710077	7710084	7710096	7710108	nr zam.
	570	663	921	660	787	1048	W
	379	441	608	429	506	693	W
	628,-	689,-	957,-	653,-	738,-	1018,-	PLN
900	7710050	7710063	7710078	7710085	7710097	7710109	nr zam.
	641	746	1036	742	886	1179	W
	426	496	684	482	569	779	W
	713,-	770,-	1046,-	698,-	821,-	1104,-	PLN
1000	7710051	7710064	7710079	7710086	7710098	7710110	nr zam.
	713	829	1151	825	984	1310	W
	473	551	760	536	632	866	W
	766,-	845,-	1133,-	758,-	881,-	1187,-	PLN
1200	7710052	7710067	—	7710087	7710099	—	nr zam.
	855	995	—	989	1181	—	W
	568	661	—	643	759	—	W
	866,-	960,-	—	948,-	1033,-	—	PLN
1400	7710053	7710069	—	7710088	7710100	—	nr zam.
	998	1161	—	1154	1378	—	W
	663	772	—	750	885	—	W
	988,-	1109,-	—	1043,-	1186,-	—	PLN
1600	7710054	7710070	—	7710089	7710101	—	nr zam.
	1140	1327	—	1319	1574	—	W
	757	882	—	857	1012	—	W
	1109,-	1246,-	—	1144,-	1351,-	—	PLN
1800	7710055	7710071	—	7710090	7710102	—	nr zam.
	1283	1493	—	1484	1771	—	W
	852	992	—	964	1138	—	W
	1234,-	1380,-	—	1260,-	1489,-	—	PLN
2000	7710056	7710072	—	7710091	7710103	—	nr zam.
	1425	1659	—	1649	1968	—	W
	947	1102	—	1072	1264	—	W
	1340,-	1496,-	—	1371,-	1640,-	—	PLN

Wskazówka!

Moc cieplną podano dla zadanej temperatury pomieszczenia 20°C:
– kolorem pomarańczowym dla temperatury systemowej **70/55°C**
– kolorem szarym dla **55/45°C**

**10 lat gwarancji
na grzejniki płytowe**

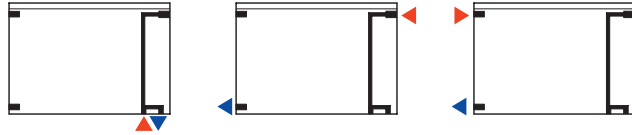

Dług. (mm)	Typ 22 Głębokość konstrukcyjna 100 mm Wysokość konstrukcyjna (mm)					Typ 33 Głębokość konstrukcyjna 155 mm Wysokość konstrukcyjna (mm)					Gr.mat.V
	300	400	500	600	900	300	400	500	600	900	
400	—	7710117 371 239 545,-	7710129 444 286 637,-	7710141 515 330 683,-	7710153 713 454 851,-	—	—	—	—	7710200 970 614 1 139,-	nr zam. W W PLN
500	—	7710118 463 299 574,-	7710130 555 357 677,-	7710142 643 413 722,-	7710154 891 568 906,-	—	—	7710180 772 495 851,-	7710190 893 570 926,-	7710201 1212 768 1 213,-	nr zam. W W PLN
600	—	7710119 556 358 607,-	7710131 666 429 717,-	7710143 772 496 764,-	7710155 1069 681 962,-	—	7710172 772 496 835,-	7710181 927 594 891,-	7710191 1071 684 976,-	7710202 1455 922 1 287,-	nr zam. W W PLN
700	—	7710120 649 418 647,-	7710132 777 500 762,-	7710144 901 578 814,-	7710156 1247 795 1 079,-	—	—	7710182 1081 693 969,-	7710192 1250 798 1 030,-	7710203 1697 1075 1 415,-	nr zam. W W PLN
800	—	7710121 742 478 686,-	7710133 888 571 802,-	7710145 1029 661 861,-	7710157 1426 908 1 198,-	—	7710173 1029 662 939,-	7710183 1235 791 996,-	7710193 1428 912 1 081,-	7710204 1940 1229 1 543,-	nr zam. W W PLN
900	—	7710122 834 538 731,-	7710134 999 643 821,-	7710146 1158 744 903,-	7710158 1604 1022 1 300,-	—	—	7710184 1390 890 1 069,-	7710194 1607 1026 1 164,-	7710205 2182 1382 1 677,-	nr zam. W W PLN
1000	7710111 734 474 759,-	7710123 927 597 768,-	7710135 1110 714 827,-	7710147 1287 826 909,-	7710159 1782 1135 1 405,-	7710164 1011 652 1 018,-	7710174 1287 827 1 071,-	7710185 1544 989 1 142,-	7710195 1785 1140 1 186,-	7710206 2425 1536 1 808,-	nr zam. W W PLN
1200	7710112 881 569 841,-	7710124 1112 717 871,-	7710136 1333 857 979,-	7710148 1544 991 1 071,-	7710162 2138 1362 1 599,-	7710432 1213 782 1 134,-	7710175 1544 992 1 200,-	7710186 1853 1187 1 284,-	7710196 2142 1368 1 428,-	—	nr zam. W W PLN
1400	7710113 1028 663 915,-	7710125 1298 836 993,-	7710137 1555 1000 1 239,-	7710149 1802 1157 1 290,-	7710163 2495 1589 1 726,-	7710167 1415 912 1 253,-	7710176 1801 1158 1 375,-	7710187 2162 1385 1 512,-	7710197 2499 1596 1 723,-	—	nr zam. W W PLN
1600	7710114 1175 758 999,-	7710126 1483 956 1 124,-	7710138 1777 1143 1 362,-	7710150 2059 1322 1 428,-	—	7710169 1617 1043 1 373,-	7710177 2059 1323 1 508,-	7710188 2471 1583 1 660,-	7710198 2856 1824 1 910,-	—	nr zam. W W PLN
1800	7710115 1322 853 1 081,-	7710127 1669 1075 1 260,-	7710139 1999 1286 1 497,-	7710151 2316 1487 1 519,-	—	7710170 1819 1173 1 497,-	7710178 2316 1489 1 653,-	7710189 2780 1781 1 831,-	7710199 3213 2052 2 096,-	—	nr zam. W W PLN
2000	7710116 1468 948 1 159,-	7710128 1854 1194 1 360,-	7710140 2221 1428 1 625,-	7710152 2574 1652 1 645,-	—	7710171 2021 1303 1 616,-	7710179 2573 1654 1 779,-	—	—	—	nr zam. W W PLN

Grzejniki płytowe typ VK/K Plan z przyłączem dolnym z lewej strony lub bocznym typ: 20, 21, 22 i 33

**Uwaga!**

W zakresie grzejnika znajdują się: kołki mocujące, korki zaślepiające oraz odpowietrznik. Ceny grzejników nie zawierają zawieszki oraz wkładki zaworowej, które należy zamówić osobno, patrz strona 13.

Przegląd zalet:

- Grzejnik posiada gładką płytę przednią z cienkiego aluminium co czyni go **nadzwyczajnie estetycznym elementem aranżacji wnętrza.**
- Grzejnik typ VK Plan dostępny w 4 typach, dwu- i trzy płytowy, w wysokościach: 300, 400, 500, 600 i 900 mm.
- 10 lat gwarancji producenta.
- Wysokiej jakości, trwała powłoka lakiernicza w kolorze białym.
- Wytłoczone logo Viessmann na osłonie bocznej grzejnika.
- Proste w obsłudze oraz łatwe do utrzymania w czystości, co stanowi dodatkową zaletę szczególnie dla osób wrażliwych na alergię.
- Idealny dla obiektów nowobudowanych i modernizowanych.
- Przyłącze dolne z **lewej** strony grzejnika.
- Parametry techniczne określone i sprawdzone wg DIN EN 442.

Długość (mm)	Typ 20 Głębokość konstrukcyjna 103 mm Wysokość konstrukcyjna (mm)			Typ 21 Głębokość konstrukcyjna 70 mm Wysokość konstrukcyjna (mm)			Gr. mat.V
	500	600	900	500	600	900	
400	7710207	7710219	7710231	7710238	7710250	7710262	nr zam.
	285	332	461	330	394	524	W
	189	220	304	214	253	346	W
	422,-	515,-	631,-	455,-	530,-	713,-	PLN
500	7710208	7710220	7710232	7710239	7710251	7710263	nr zam.
	356	415	576	412	492	655	W
	237	276	380	268	316	433	W
	500,-	557,-	704,-	484,-	566,-	767,-	PLN
600	7710209	7710221	7710233	7710240	7710252	7710264	nr zam.
	428	498	691	495	590	786	W
	284	331	456	321	379	520	W
	534,-	592,-	777,-	530,-	610,-	806,-	PLN
700	7710210	7710222	7710234	7710241	7710253	7710265	nr zam.
	499	581	806	577	689	917	W
	331	386	532	375	443	606	W
	584,-	644,-	866,-	573,-	676,-	891,-	PLN
800	7710211	7710223	7710235	7710242	7710254	7710266	nr zam.
	570	663	921	660	787	1048	W
	379	441	608	429	506	693	W
	628,-	689,-	957,-	653,-	738,-	1018,-	PLN
900	7710212	7710224	7710236	7710243	7710255	7710267	nr zam.
	641	746	1036	742	886	1179	W
	426	496	684	482	569	779	W
	713,-	770,-	1046,-	698,-	821,-	1104,-	PLN
1000	7710213	7710225	7710237	7710244	7710256	7710268	nr zam.
	713	829	1151	825	984	1310	W
	473	551	760	536	632	866	W
	766,-	845,-	1133,-	758,-	881,-	1187,-	PLN
1200	7710214	7710226	—	7710245	7710257	—	nr zam.
	855	995	—	989	1181	—	W
	568	661	—	643	759	—	W
	866,-	960,-	—	948,-	1033,-	—	PLN
1400	7710215	7710227	—	7710246	7710258	—	nr zam.
	998	1161	—	1154	1378	—	W
	663	772	—	750	885	—	W
	988,-	1109,-	—	1043,-	1186,-	—	PLN
1600	7710216	7710228	—	7710247	7710259	—	nr zam.
	1140	1327	—	1319	1574	—	W
	757	882	—	857	1012	—	W
	1109,-	1246,-	—	1144,-	1351,-	—	PLN
1800	7710217	7710229	—	7710248	7710260	—	nr zam.
	1283	1493	—	1484	1771	—	W
	852	992	—	964	1138	—	W
	1234,-	1380,-	—	1260,-	1489,-	—	PLN
2000	7710218	7710230	—	7710249	7710261	—	nr zam.
	1425	1659	—	1649	1968	—	W
	947	1102	—	1072	1264	—	W
	1340,-	1496,-	—	1371,-	1640,-	—	PLN

Wskazówka!

Moc cieplną podano dla zadanej temperatury pomieszczenia 20°C:
– kolorem pomarańczowym dla temperatury systemowej **70/55°C**
– kolorem szarym dla **55/45°C**

**10 lat gwarancji
na grzejniki płytowe**

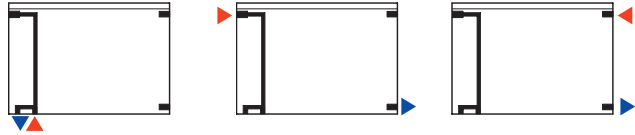

Dług. (mm)	Typ 22 Głębokość konstrukcyjna 100 mm Wysokość konstrukcyjna (mm)					Typ 33 Głębokość konstrukcyjna 155 mm Wysokość konstrukcyjna (mm)					Gr.mat.V
	300	400	500	600	900	300	400	500	600	900	
400	—	7710275 371 239 545,-	7710287 444 286 637,-	7710299 515 330 683,-	7710311 713 454 851,-	—	—	—	—	7710354 970 614 1 139,-	nr zam. W W PLN
500	—	7710276 463 299 574,-	7710288 555 357 677,-	7710300 643 413 722,-	7710312 891 568 906,-	—	—	7710334 772 495 851,-	7710344 893 570 926,-	7710355 1212 768 1 213,-	nr zam. W W PLN
600	—	7710277 556 358 607,-	7710289 666 429 717,-	7710301 772 496 764,-	7710313 1069 681 962,-	—	7710326 772 496 835,-	7710335 927 594 891,-	7710345 1071 684 976,-	7710356 1455 922 1 287,-	nr zam. W W PLN
700	—	7710278 649 418 647,-	7710290 777 500 762,-	7710302 901 578 814,-	7710314 1247 795 1 079,-	—	—	7710336 1081 693 969,-	7710346 1250 798 1 030,-	7710357 1697 1075 1 415,-	nr zam. W W PLN
800	—	7710279 742 478 686,-	7710291 888 571 802,-	7710303 1029 661 861,-	7710315 1426 908 1 198,-	—	7710327 1029 662 939,-	7710337 1235 791 996,-	7710347 1428 912 1 081,-	7710358 1940 1229 1 543,-	nr zam. W W PLN
900	—	7710280 834 538 731,-	7710292 999 643 821,-	7710304 1158 744 903,-	7710316 1604 1022 1 300,-	—	—	7710338 1390 890 1 069,-	7710348 1607 1026 1 164,-	7710359 2182 1382 1 677,-	nr zam. W W PLN
1000	7710269 734 474 759,-	7710281 927 597 768,-	7710293 1110 714 827,-	7710305 1287 826 909,-	7710317 1782 1135 1 405,-	7710320 1011 652 1 018,-	7710328 1287 827 1 071,-	7710339 1544 989 1 142,-	7710349 1785 1140 1 186,-	7710360 2425 1536 1 808,-	nr zam. W W PLN
1200	7710270 881 569 841,-	7710282 1112 717 871,-	7710294 1333 857 979,-	7710306 1544 991 1 071,-	7710318 2138 1362 1 599,-	7710321 1213 782 1 134,-	7710329 1544 992 1 200,-	7710340 1853 1187 1 284,-	7710350 2142 1368 1 428,-	—	nr zam. W W PLN
1400	7710271 1028 663 915,-	7710283 1298 836 993,-	7710295 1555 1000 1 239,-	7710307 1802 1157 1 290,-	7710319 2495 1589 1 726,-	7710322 1415 912 1 253,-	7710330 1801 1158 1 375,-	7710341 2162 1385 1 512,-	7710351 2499 1596 1 723,-	—	nr zam. W W PLN
1600	7710272 1175 758 999,-	7710284 1483 956 1 124,-	7710296 1777 1143 1 362,-	7710308 2059 1322 1 428,-	—	7710323 1617 1043 1 373,-	7710331 2059 1323 1 508,-	7710342 2471 1583 1 660,-	7710352 2856 1824 1 910,-	—	nr zam. W W PLN
1800	7710273 1322 853 1 081,-	7710285 1669 1075 1 260,-	7710297 1999 1286 1 497,-	7710309 2316 1487 1 519,-	—	7710324 1819 1173 1 497,-	7710332 2316 1489 1 653,-	7710343 2780 1781 1 831,-	7710353 3213 2052 2 096,-	—	nr zam. W W PLN
2000	7710274 1468 948 1 159,-	7710286 1854 1194 1 360,-	7710298 2221 1428 1 625,-	7710310 2574 1652 1 645,-	—	7710325 2021 1303 1 616,-	7710333 2573 1654 1 779,-	—	—	—	nr zam. W W PLN

Grzejniki higieniczne typ VK/K z przyłączem dolnym lub bocznym

Jeden grzejnik dwie możliwości!

Wybierając grzejnik typu VK/K w każdej chwili możesz zdecydować o możliwości podłączenia dolnego typ VK lub bocznego typ K domawiając wkładkę termostatyczną i odpowiednią ilość wieszaków.

Ilość potrzebnych wieszaków

do montażu grzejników o długości konstrukcyjnej:

- od 400 do 1600 mm: **2 szt.**,
- od 1800 do 2400 mm: **3 szt.**,



Osprzęt dodatkowy dla grzejnika typ VK (przyłącze dolne)



Osprzęt dodatkowy dla grzejnika typ K (przyłącze boczne)

Warianty przyłączenia

Zintegrowany wariant przyłączenia **VK** zasilanie/powrót od dołu, z prawej lub lewej strony (typ 10 zasilanie tylko z prawej strony – grzejnik nieobracałny).

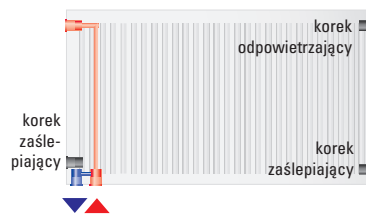
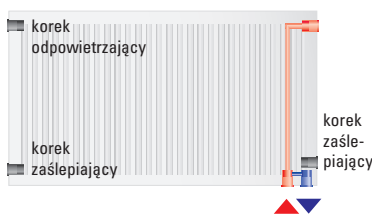



Konwencjonalny wariant przyłączenia **K** zasilanie/powrót przeciwnie, z prawej lub lewej strony (typ 10 zasilanie tylko z prawej strony – grzejnik nieobracałny).



Konwencjonalny wariant przyłączenia **K** zasilanie/powrót po jednej stronie, z prawej lub lewej strony (typ 10 zasilanie tylko z prawej strony – grzejnik nieobracałny).



Zestawy montażowe				
Wysokość konstrukcyjna grzejnika (mm)	500	600	900	Gr.mat.V
Wieszak sprężysty typ 10 Ilość potrzebnych wieszaków do montażu grzejników o długości konstrukcyjnej: ■ od 400 do 1600 mm: 2 szt., ■ od 1800 do 2400 mm: 3 szt., <i>Zawiesie nie jest zawarte w cenie grzejnika i należy domówić je oddzielnie!</i>	 7710608 19,-	7710609 19,-	7710610 28,-	nr zam. PLN
Wieszak sprężysty typ 20 i 30 Ilość potrzebnych wieszaków do montażu grzejników o długości konstrukcyjnej: ■ od 400 do 1600 mm: 2 szt., ■ od 1800 do 2400 mm: 3 szt., <i>Zawiesie nie jest zawarte w cenie grzejnika i należy domówić je oddzielnie!</i>	 7710611 19,-	7710612 19,-	7710613 28,-	nr zam. PLN
Wkładka zaworowa G 1/2" ■ dla głowicy termostatycznej M 30 x 1,5 ■ z nastawą wstępną ■ jednostka dostawy 1 szt. <i>Do każdego grzejnika należy zamówić 1 szt.</i>		7710367 30,-		nr zam. PLN

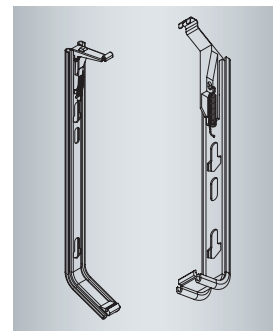

Wskazówka!

Korki, odpowietrznik i kołki montażowe, znajdują się w zakresie dostawy grzejnika!

Dane techniczne grzejników uniwersalnych patrz Cennik Vitaset

**Uwaga!**

W zakresie grzejnika znajdują się: kołki mocujące, korki zaślepiające oraz odpowietrznik. Ceny grzejników nie zawierają zawieszki oraz wkładki zaworowej, które należy zamówić osobno, patrz strona 87.

Przegląd zalet:

- Grzejnik nie posiada radiatorów, osłon bocznych oraz pokrywy górnej grzejnika, co pozwala na jego zastosowanie w obiektach min. **służby zdrowia i gastronomicznych.**
- Grzejnik higieniczny VK dostępny w 3 typach, jedno-, dwu- i trzy płytowy, w wysokościach: 500, 600 i 900 mm.
- 10 lat gwarancji producenta.
- Wysokiej jakości, trwała powłoka lakiernicza w kolorze białym.
- Proste w obsłudze oraz łatwe do utrzymania w czystości, co stanowi dodatkową zaletę szczególnie dla osób wrażliwych na alergie.
- Idealny dla obiektów nowobudowanych i modernizowanych.
- Obracalna konstrukcja umożliwia podłączenie tego samego grzejnika we wszystkich wariantach zasilania z lewej lub z prawej strony (typ 10 zasilanie tylko z prawej strony – grzejnik nie-obracalny).
- Parametry techniczne określone i sprawdzone wg DIN EN 442.

Typ 10 Głębokość konstrukcyjna 59 mm Wysokość konstrukcyjna (mm)					
Dług. (mm)	500	600	900	Gr.mat.V	
400	7711984	7711992	7710007	nr zam.	
	172	203	290	W	
	110	130	185	W	
	228,-	251,-	277,-	PLN	
500	7711985	7711993	7710009	nr zam.	
	215	254	362	W	
	138	163	231	W	
	236,-	264,-	290,-	PLN	
600	7711986	7711994	7710010	nr zam.	
	258	305	435	W	
	166	195	277	W	
	249,-	278,-	335,-	PLN	
700	7711987	7711995	7710011	nr zam.	
	301	355	507	W	
	193	228	323	W	
	271,-	310,-	370,-	PLN	
800	7711988	7711996	7710012	nr zam.	
	344	406	579	W	
	221	260	370	W	
	295,-	333,-	405,-	PLN	
900	7711989	7711997	7710013	nr zam.	
	388	457	652	W	
	249	293	416	W	
	311,-	343,-	435,-	PLN	
1000	7711990	7711998	7710014	nr zam.	
	431	508	724	W	
	276	326	462	W	
	316,-	365,-	470,-	PLN	
1100	7711991	7711999	7710015	nr zam.	
	474	558	797	W	
	304	358	508	W	
	333,-	381,-	505,-	PLN	
1200	—	7710000	—	nr zam.	
		609		W	
		391		W	
		404,-		PLN	
1400	—	7710003	—	nr zam.	
		711		W	
		456		W	
		447,-		PLN	
1600	—	7710004	—	nr zam.	
		812		W	
		521		W	
		497,-		PLN	
1800	—	7710005	—	nr zam.	
		914		W	
		586		W	
		552,-		PLN	
2000	—	7710006	—	nr zam.	
		1015		W	
		651		W	
		598,-		PLN	

Wskazówka!

Moc cieplną podano dla zadanej temperatury pomieszczenia 20°C:
– kolorem pomarańczowym dla temperatury systemowej **70/55°C**
– kolorem szarym dla **55/45°C**

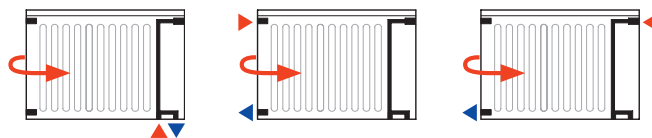

Długość (mm)	Typ 20 Głębokość konstrukcyjna 73 mm Wysokość konstrukcyjna (mm)			Typ 30 Głębokość konstrukcyjna 163 mm Wysokość konstrukcyjna (mm)			Gr.mat.V
	500	600	900	500	600	900	
400	7711955 313 208 293,-	7711963 363 240 311,-	7711976 507 334 438,-	7710016 422 270 402,-	7710024 497 327 435,-	7710037 652 394 614,-	nr zam. W W PLN
500	7711956 391 260 312,-	7711964 453 300 333,-	7711977 634 418 485,-	7710017 527 338 425,-	7710025 621 409 463,-	7710038 815 492 647,-	nr zam. W W PLN
600	7711957 470 312 343,-	7711965 544 360 371,-	7711978 761 501 528,-	7710018 632 406 493,-	7710026 745 491 523,-	7710039 979 591 732,-	nr zam. W W PLN
700	7711958 548 364 381,-	7711966 635 420 410,-	7711979 888 585 583,-	7710019 738 473 529,-	7710027 869 573 575,-	7710040 1142 689 823,-	nr zam. W W PLN
800	7711959 626 416 414,-	7711967 725 480 447,-	7711980 1014 669 629,-	7710020 843 541 578,-	7710028 994 655 627,-	7710041 1305 787 892,-	nr zam. W W PLN
900	7711960 704 468 451,-	7711968 816 540 497,-	7711981 1141 752 690,-	7710021 949 609 636,-	7710029 1118 737 688,-	7710042 1468 886 987,-	nr zam. W W PLN
1000	7711961 783 520 493,-	7711969 907 600 529,-	7711982 1268 836 747,-	7710022 1054 676 702,-	7710030 1242 819 745,-	7710043 1631 984 1060,-	nr zam. W W PLN
1100	7711962 861 572 526,-	7711970 997 660 576,-	7711983 1395 919 813,-	7710023 1159 744 747,-	7710031 1366 900 809,-	7710044 1794 1083 1158,-	nr zam. W W PLN
1200	—	7711971 1088 720 614,-	—	—	7710032 1490 982 869,-	—	nr zam. W W PLN
1400	—	7711972 1269 840 702,-	—	—	7710033 1739 1146 990,-	—	nr zam. W W PLN
1600	—	7711973 1450 960 791,-	—	—	7710034 1987 1310 1113,-	—	nr zam. W W PLN
1800	—	7711974 1632 1080 869,-	—	—	7710035 2236 1473 1247,-	—	nr zam. W W PLN
2000	—	7711975 1813 1200 949,-	—	—	7710036 2484 1637 1354,-	—	nr zam. W W PLN

Grzejniki płytkowe

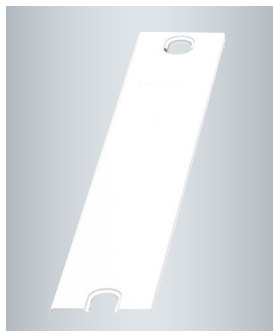

Osprzęt grzejników

Zestawy montażowe						Gr.mat.V
Wysokość konstrukcyjna grzejnika (mm)	300	400	500	600	900	
Wkładka zaworowa G 1/2" ■ dla głowicy termostatycznej M 30 x 1,5 ■ z nastawą wstępną ■ jednostka dostawy 1 szt. <i>Do każdego grzejnika należy zamówić 1 szt.</i>				7710367		nr zam. PLN
Zestaw uzupełniający 4			7710370			nr zam. PLN
Zestaw uzupełniający 6			7710371			nr zam. PLN
Wspornik stojący uniwersalny ■ jednostka dostawy 1 szt.			7710369			nr zam. PLN

Wskazówka!

Korki, odpowietrznik i kołki montażowe, znajdują się w zakresie dostawy grzejnika!

Dane techniczne grzejników uniwersalnych patrz Cennik Vitoset

Produkt Typ		11/21	20/22	30/33 lewa	30/33 prawa	Gr.mat.V
Pokrywa boczna 	■ wysokość konstrukcyjna 300 mm	7710417 10,50	7710422 10,50	7710427 10,50	7710738 10,50	nr zam. PLN
	■ wysokość konstrukcyjna 400 mm	7710418 13,50	7710423 13,50	7710428 13,50	7710739 13,50	nr zam. PLN
	■ wysokość konstrukcyjna 500 mm	7710419 17,-	7710424 17,-	7710429 17,-	7710740 17,-	nr zam. PLN
	■ wysokość konstrukcyjna 600 mm	7710420 19,50	7710425 19,50	7710430 19,50	7710741 19,50	nr zam. PLN
	■ wysokość konstrukcyjna 900 mm	7710421 29,-	7710426 29,-	7710431 29,-	7710742 29,-	nr zam. PLN

Produkt		21	20/22	30/33	Gr.mat.V
Typ					
Pokrywa dla grzejników płytowych ■ blacha stalowa, lakierowana biało (RAL 9016) ■ dla wymiany pokryw uszkodzonych	■ wysokość konstrukcyjna 400 mm	7710372 7,50	7710387 7,50	7710402 7,50	nr zam. PLN
	■ wysokość konstrukcyjna 500 mm	7710373 8,50	7710388 8,50	7710403 8,50	nr zam. PLN
	■ wysokość konstrukcyjna 600 mm	7710374 9,50	7710389 9,50	7710404 9,50	nr zam. PLN
	■ wysokość konstrukcyjna 700 mm	7710375 12,50	7710390 12,50	7710405 12,50	nr zam. PLN
	■ wysokość konstrukcyjna 800 mm	7710376 13,50	7710391 13,50	7710406 13,50	nr zam. PLN
	■ wysokość konstrukcyjna 900 mm	7710377 14,50	7710392 14,50	7710407 14,50	nr zam. PLN
	■ wysokość konstrukcyjna 1000 mm	7710378 17,-	7710393 17,-	7710408 17,-	nr zam. PLN
	■ wysokość konstrukcyjna 1100 mm	7710379 18,-	7710394 18,-	7710409 18,-	nr zam. PLN
	■ wysokość konstrukcyjna 1200 mm	7710380 19,-	7710395 19,-	7710410 19,-	nr zam. PLN
	■ wysokość konstrukcyjna 1400 mm	7710381 23,-	7710396 23,-	7710411 23,-	nr zam. PLN
	■ wysokość konstrukcyjna 1600 mm	7710382 25,50	7710397 25,50	7710412 25,50	nr zam. PLN
	■ wysokość konstrukcyjna 1800 mm	7710383 28,50	7710398 28,50	7710413 28,50	nr zam. PLN
	■ wysokość konstrukcyjna 2000 mm	7710384 35,-	7710614 32,-	7710615 32,-	nr zam. PLN
	■ wysokość konstrukcyjna 2200 mm	—	7710399 35,-	7710414 35,-	nr zam. PLN
	■ wysokość konstrukcyjna 2600 mm	—	7710400 40,-	7710415 40,-	nr zam. PLN
■ wysokość konstrukcyjna 3000 mm	—	7710401 46,50	7710416 46,50	nr zam. PLN	

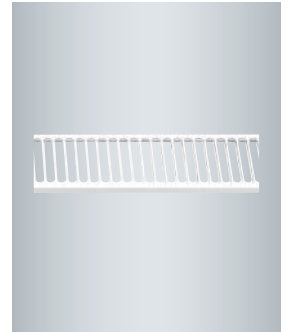

Montaż grzejników na wieszaku sprężystym

Szyny montażowe zamocować na ścianie kołkami, śrubami z załączonymi podkładkami zębatymi, uwzględnić odstęp minimalny i szyny montażowe wy poziomować przy użyciu poziomicy.

Ilość potrzebnych wieszaków do montażu grzejników o długości konstrukcyjnej:

- od 400 do 1600 mm: 2 szt.,
- od 1800 do 2400 mm: 3 szt.,
- od 2600 do 3000 mm: 4 szt.,

Wieszaki sprężyste grzejniki: Plan, M, VK/K:

Typ 11

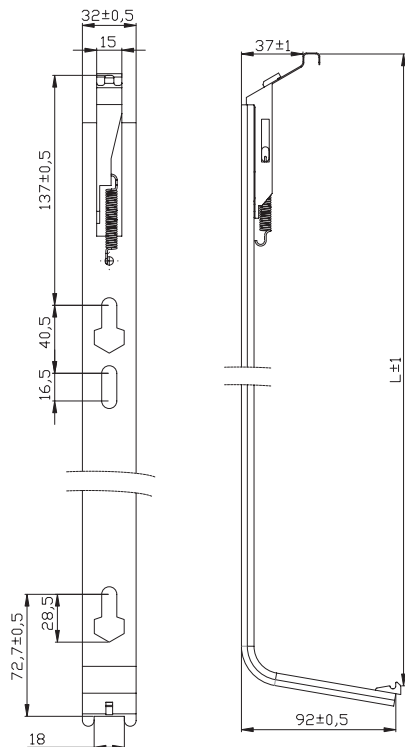

Typ 21, 20, 22, 33

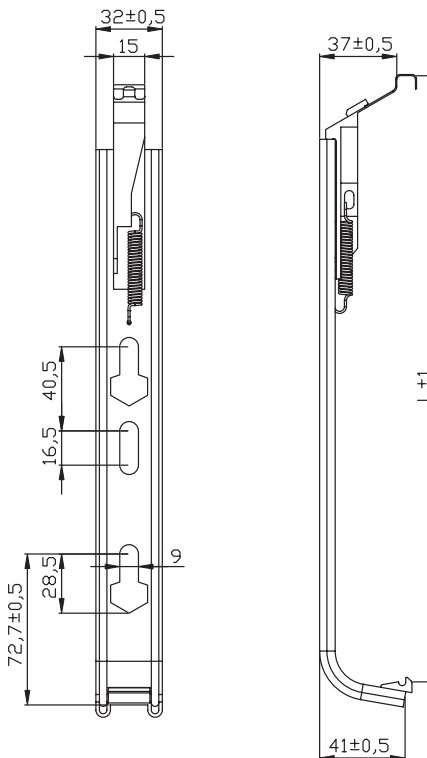

Typ 10

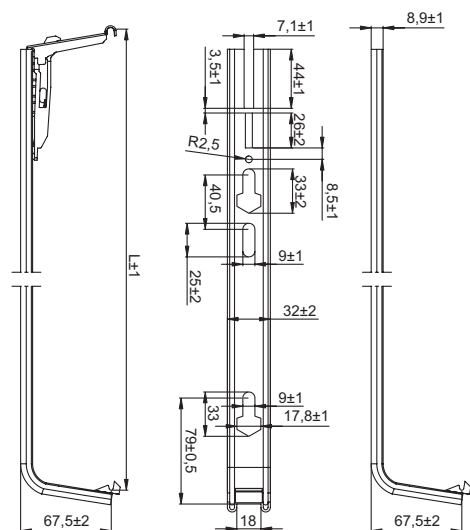

Typ 20 i 33

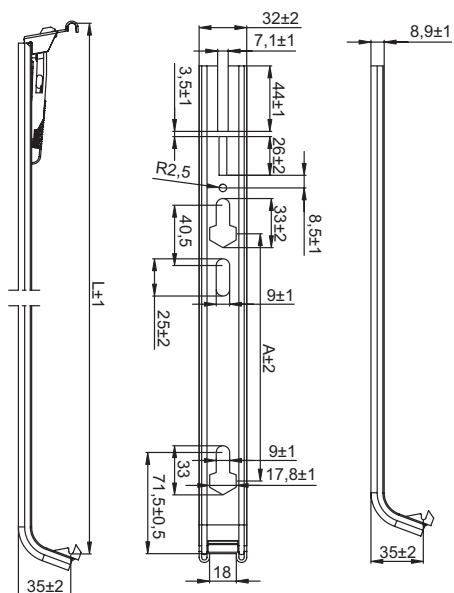

Montaż i wstępne ustawienie wkładki zaworowej R 1/2

Przy przyłączaniu zestawu zaworowego konieczne jest użycie wkładki zaworowej R 1/2" (nr zamówieniowy 9572 297). Wstępnej nastawy dokonać na požądaną wartość wg wykresu spadku ciśnienia w funkcji przepływu kluczem płaskim 13.

Pożądana wartość nastawy musi wskazywać na znak odniesienia.

Nastawy pośrednie są niedozwolone.

Nastawa 6 odpowiada ustawieniu normalnemu (ustawienie fabryczne).

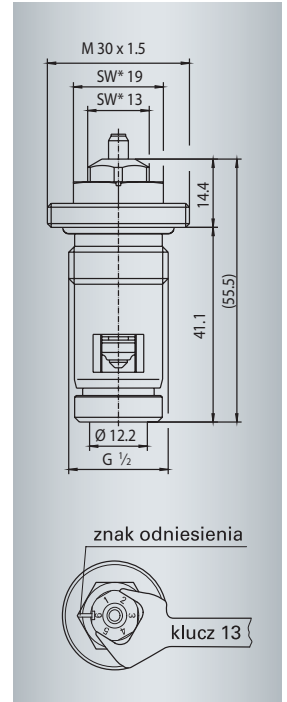
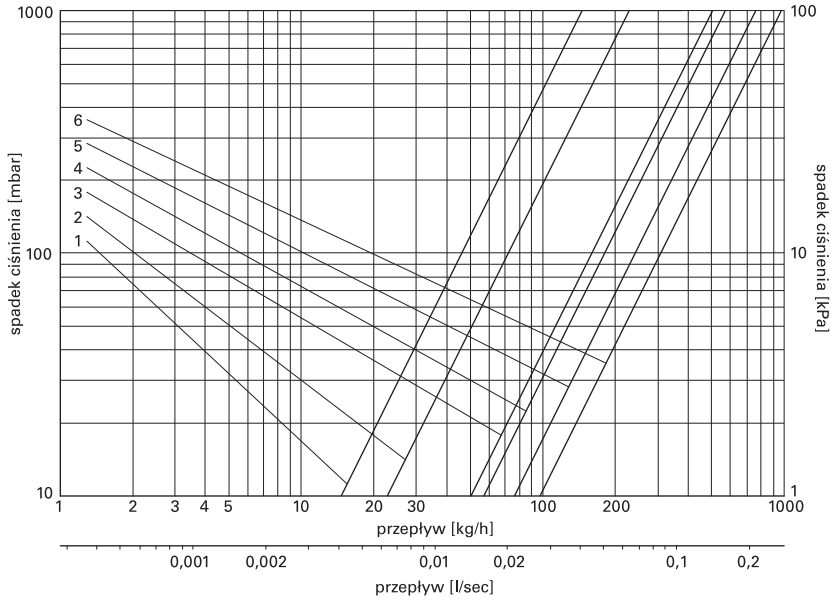

Dane						
odchyłka P	2K	2K	2K	2K	2K	2K
nastawa wstępna	1	2	3	4	5	6
wartość k_v	0,14	0,22	0,50	0,56	0,76	0,97



VISSMANN
SKLEP

**Uwaga! Produkty dostępne w sprzedaży
tylko w sklepie internetowym Viessmann
www.sklep-viessmann.pl**

Premium zasilanie wodne		Głęb. konstr. 60 mm	Wysokość konstrukcyjna (mm)			Gr.mat. V
			1225	1540	1750	
Kolor biały	Szerokość konstr. 500 mm Moc cieplna przy temperaturach systemowych	70/55°C	7572883	7572884	7572885	nr zam.
		55/45°C	398 241	523 323	561 338	W W
			VISSMANN SKLEP	VISSMANN SKLEP	VISSMANN SKLEP	PLN
Kolor antracyt	Szerokość konstr. 500 mm Moc cieplna przy temperaturach systemowych	70/55°C	7572886	7572887	7572888	nr zam.
		55/45°C	398 241	523 323	561 338	W W
			VISSMANN SKLEP	VISSMANN SKLEP	VISSMANN SKLEP	PLN

Premium MIX zasilanie wodno-elektryczne		Głęb. konstr. 60 mm	Wysokość konstrukcyjna (mm)			Gr.mat. V
			1225	1540	1750	
Kolor biały	Szerokość konstr. 500 mm Moc cieplna przy temperaturach systemowych	70/55°C	7572889	7572890	7572891	nr zam.
		55/45°C	398 241	523 323	561 338	W W
			VISSMANN SKLEP	VISSMANN SKLEP	VISSMANN SKLEP	PLN
Kolor antracyt	Szerokość konstr. 500 mm Moc cieplna przy temperaturach systemowych	70/55°C	7572892	7572893	7572894	nr zam.
		55/45°C	398 241	523 323	561 338	W W
			VISSMANN SKLEP	VISSMANN SKLEP	VISSMANN SKLEP	PLN

Wskazówka! Moc grzejnika podana jest dla temperatury pomieszczenia 24°C

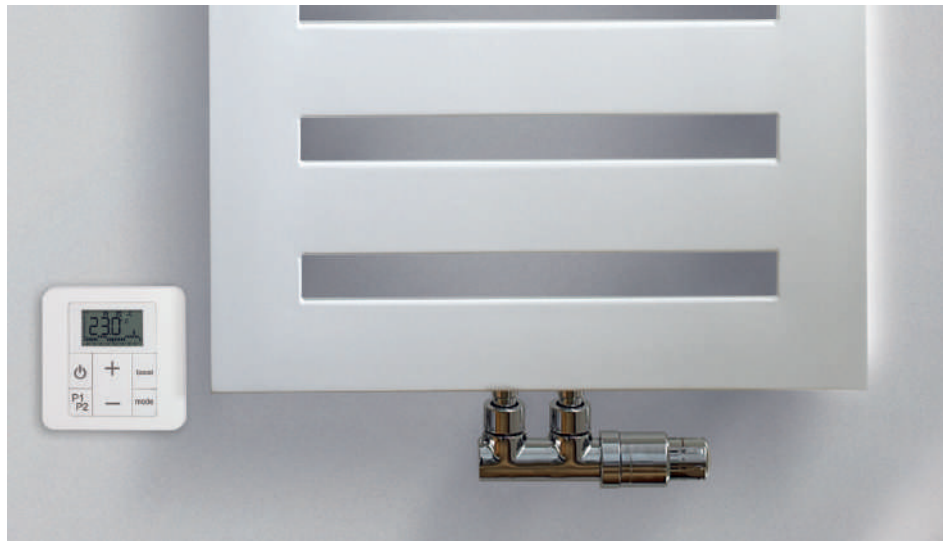

Grzejniki łazienkowe Premium MIX zasilany wodno-elektrycznie z elektronicznym regulatorem oraz zdalnym sterownikiem radiowym.

* Armaturę przyłączeniową należy zamówić osobno.



Nowoczesne grzejniki z płaskim frontem to modele łazienkowe typu suszarka oraz dekoracyjne grzejniki pokojowe. Płaski front z otworami składa się z poziomych rur płaskich 70x8 mm, połączonych z profilem o przekroju trójkąta bez widocznych spawów. Grzejniki są w zestawie z wysuniętym chromowanym uchwytem na ręczniki.

Grzejniki łazienkowe Premium

Grzejnik wodny zabezpieczony jest powierzchniowo i pokryty lakierem proszkowym, w kolorze białym lub antracyt.

Grzejniki łazienkowe Premium MIX

Grzejnik zasilany wodno-elektrycznie. Grzałka elektryczna zintegrowana estetycznie z płaskim frontem, zamontowana na dole po prawej stronie z odrębnym sterownikiem radiowym. Kabel zasilający o dł. 1,2 m. Wyrób przebadany zgodnie z wymogami norm bezpieczeństwa, zabezpieczenie przed strumieniami wody, napięcie zasilania 230 V. Grzejnik zabezpieczony powierzchniowo i pokryty lakierem proszkowym, w kolorze białym lub antracyt. Ciśnienie robocze: maks. 4,0 bar Temperatura robocza: maks. 120°C

Przegląd zalet:

- Nowoczesny grzejnik z płaskim frontem
- Duże otwory idealnie nadają się do wieszania ręczników
- Uchwyt na ręczniki pozwalający na praktyczne wieszanie tkanin
- 10 lat gwarancji producenta.

Przegląd dodatkowych zalet wersji wodno-elektrycznej z grzałką:

- Wbudowana w grzejnik grzałka elektryczna (niewidoczny element grzewczy)
- Zdalne sterowanie radiowe
- Regulator temperatury pomieszczenia z programem dziennym i tygodniowym i z funkcją timera



Komfort prosty			Wysokość konstrukcyjna (mm)				Gr. mat. V
			Głęb. konstr. 60 mm	788	1228	1468	
Kolor biały	Szerokość konstr. 500 mm Moc cieplna przy temperaturach systemowych	70/55°C	7248530	7248532	7248534	7248536	nr zam. 590 W
		55/45°C	164	238	294	360	360 W
			355,-	456,-	562,-	658,-	PLN
	Szerokość konstr. 600 mm Moc cieplna przy temperaturach systemowych	70/55°C	7248531	7248533	7248535	7248537	nr zam. 697 W
		55/45°C	194	281	347	427	427 W
			371,-	501,-	602,-	721,-	PLN

Komfort łukowy			Wysokość konstrukcyjna (mm)				Gr. mat. V
			Głęb. konstr. 60 mm	786	1226	1466	
Kolor biały	Szerokość konstr. 493 mm Moc cieplna przy temperaturach systemowych	70/55°C	7248538	7248540	7248542	7248544	nr zam. 589 W
		55/45°C	175	248	301	359	359 W
			371,-	484,-	592,-	688,-	PLN
	Szerokość konstr. 595 mm Moc cieplna przy temperaturach systemowych	70/55°C	7248539	7248541	7248543	7248545	nr zam. 687 W
		55/45°C	205	287	351	419	419 W
			400,-	523,-	646,-	726,-	PLN

Komfort łukowy z przyłączem środkowym 50 mm			Wysokość konstrukcyjna (mm)				Gr. mat. V
			Głęb. konstr. 60 mm	786	1226	1466	
Kolor biały	Szerokość konstr. 493 mm Moc cieplna przy temperaturach systemowych	70/55°C	7419742	7419743	7419744	7419745	nr zam. 589 W
		55/45°C	175	248	301	359	359 W
			562,-	640,-	726,-	829,-	PLN
Kolor chrom	Szerokość konstr. 493 mm Moc cieplna przy temperaturach systemowych	70/55°C	7419746	7419747	7419748	7419749	nr zam. 430 W
		55/45°C	127	180	220	264	264 W
			1216,-	1557,-	1738,-	2095,-	PLN

Wskazówka! Moc grzejnika podana jest dla temperatury pomieszczenia 24°C



Przegląd zalet grzejników łazienkowych typ Komfort:

- Grzejnik łazienkowy z prostymi lub łukowymi rurami poziomymi (Ø23 mm).
- 10 lat gwarancji producenta.
- Grzejnik z powłoką lakierniczą wg DIN 55900 w kolorze białym RAL 9016 lub w wykonaniu chromowanym.
- Proste w obsłudze oraz łatwe do utrzymania w czystości, co stanowi dodatkową zaletę szczególnie dla osób wrażliwych na alergię.
- Temperatura robocza do maks. 120°C, nadciśnienie robocze do 11,5 bar
- Szeroka gama wymiarów systemowych – wysokość od 786 do 1868 mm oraz szerokość od 494 do 600 mm.
- Półokrągły profil boczny - elegancki i bezpieczny bez ostrych krawędzi.
- Wygoda montażu dzięki stabilnym wspornikom ściennym o zakresie regulacji 8 mm.

Zakres dostawy:

- 1 grzejnik łazienkowy
- 1 korek odpowietrzający
- 1 korek zaślepiający (3 korki zaślepiające dla grzejników z przyłączem środkowym)
- 4 wsporniki z kołkami S 8 i śrubami 50x4 (3 wsporniki dla grzejników o wysokości do 800 mm)

Grzejniki wszystkie typy

Armatura grzejnikowa Głowice grzejnikowe



Głowice termostatyczne – łączą w sobie doskonałą funkcjonalność z atrakcyjnym wyglądem, zapewniają dokładną regulację komfortowego klimatu pomieszczenia. Głowice Viessmann TRV4 to nowoczesne produkty, które na długi czas zadają o idealną temperaturę przy optymalnym zużyciu energii, są poddawane rygorystycznym testom w celu spełnienia normy EN 215 uznawanej w całej Europie.

Osprzęt uniwersalny

Głowica termostatyczna V Standard

z zabezpieczeniem przed zamarznięciem

Czujnik: element cieczowy

Kolor: biały

Ograniczenie temperatury:

- ograniczenie temperatury maksymalnej lub minimalnej
- blokada na określonej temperaturze
- przyłącze M 30 × 1,5
- jednostka dostawy 1 szt.

Temperatury pomieszczenia dla poszczególnych pozycji*1:

*	1	2	3	4	5	6
8°C	12°C	16°C	20°C	24°C	28°C	30°C

Histeresa <0,3 K, położenie montażowe poziome



7750782

Gr. mat. V

nr zam.

45,80

PLN

Głowica termostatyczna V Komfort

Czujnik: element cieczowy

Ograniczenie temperatury:

- ograniczenie temperatury maksymalnej
- przyłącze M 30 × 1,5
- jednostka dostawy 1 szt.

Temperatury pomieszczenia dla poszczególnych pozycji*1:

*	1	2	3	4	5	6
8°C	12°C	16°C	20°C	24°C	28°C	30°C

Histeresa <0,4 K, położenie montażowe poziome

- kolor: **główka chrom, obudowa biała**

7670994

nr zam.

55,-

PLN



- kolor: **główka i obudowa chromowana**

7670995

nr zam.

128,-

PLN



Głowica elektroniczna

z zabezpieczeniem przed zamarznięciem

Kolor: biały

- głowica programowalna z cyfrowym zegarem sterującym
- 2 nastawy temperatury (temperatura komfortu i ekonomiczna)
- funkcja ustawiania różnych okresów czasu grzania
- funkcja wakacji
- funkcja „otwarcia okna”
- blokada przed dziećmi
- przyłącze M 30 × 1,5
- jednostka dostawy 1 szt.

Zakres regulacji temperatury: 10 do 28°C

Czas zamknięcia < 1 min

Zasilanie: 2 × AA 1,5 V (żywość baterii ok. 2 lata)











7535230

nr zam.

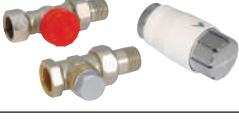
218,-













PLN

*1 Podane wartości są orientacyjne. Zależnie od pomieszczenia, dla uzyskania pożądanej temperatury może być konieczne nieznaczne skorygowanie nastawy

Zestaw przyłączeniowy do grzejników płytowych dla wariantu przyłączenia „kompakt” i do grzejników łazienkowych		Gr.mat. V
Odmiana kątowna	<ul style="list-style-type: none"> ■ głowica termostaticzna V Standard ■ zawór termostaticzny R 1/2" kątowny ■ zawór powrotu R 1/2" kątowny ■ jednostka dostawy 1 komplet 	 <p>7750791 nr zam. 114,- PLN</p>
	<ul style="list-style-type: none"> ■ głowica termostaticzna V Komfort ■ zawór termostaticzny R 1/2" kątowny ■ zawór powrotu R 1/2" kątowny ■ jednostka dostawy 1 komplet 	 <p>7390990 nr zam. 127,- PLN</p>
Odmiana prosta	<ul style="list-style-type: none"> ■ głowica termostaticzna V Standard ■ zawór termostaticzny R 1/2" prosty ■ zawór powrotu R 1/2" prosty ■ jednostka dostawy 1 komplet 	 <p>7750792 nr zam. 114,- PLN</p>
	<ul style="list-style-type: none"> ■ głowica termostaticzna V Komfort ■ zawór termostaticzny R 1/2" prosty ■ zawór powrotu R 1/2" prosty ■ jednostka dostawy 1 komplet 	 <p>7390991 nr zam. 127,- PLN</p>
Zestaw przyłączeniowy do grzejników łazienkowych		Gr.mat. V
Odmiana kątowna osiowa prawa	<ul style="list-style-type: none"> ■ głowica termostaticzna V Standard ■ zawór termostaticzny R 1/2" kątowny, montaż prawostronny ■ zawór powrotu R 1/2" kątowny ■ jednostka dostawy 1 komplet 	 <p>7750795 nr zam. 122,- PLN</p>
	<ul style="list-style-type: none"> ■ głowica termostaticzna V Komfort ■ zawór termostaticzny R 1/2" kątowny, montaż prawostronny ■ zawór powrotu R 1/2" kątowny ■ jednostka dostawy 1 komplet 	 <p>7390992 nr zam. 131,- PLN</p>
Odmiana kątowna osiowa lewa	<ul style="list-style-type: none"> ■ głowica termostaticzna V Standard ■ zawór termostaticzny R 1/2" kątowny, montaż lewostronny ■ zawór powrotu R 1/2" kątowny ■ jednostka dostawy 1 komplet 	 <p>7750796 nr zam. 122,- PLN</p>
	<ul style="list-style-type: none"> ■ głowica termostaticzna V Komfort ■ zawór termostaticzny R 1/2" kątowny, montaż prawostronny ■ zawór powrotu R 1/2" kątowny ■ jednostka dostawy 1 komplet 	 <p>7390993 nr zam. 131,- PLN</p>
Odmiana kątowna	<ul style="list-style-type: none"> ■ głowica termostaticzna V Standard ■ zawór termostaticzny R 1/2" kątowny z gwintem zewn. M22x1,5 ■ zawór powrotu R 1/2" kątowny z gwintem zewn. M22x1,5 ■ złączka zaciskowa GW M22x1,5 – Pex 16x2 (2 szt.) ■ jednostka dostawy 1 komplet 	 <p>7750801 nr zam. 141,- PLN</p>
	<ul style="list-style-type: none"> ■ głowica termostaticzna V Komfort ■ zawór termostaticzny R 1/2" kątowny z gwintem zewn. M22x1,5 ■ zawór powrotu R 1/2" kątowny z gwintem zewn. M22x1,5 ■ złączka zaciskowa GW M22x1,5 – Pex 16x2 (2 szt.) ■ jednostka dostawy 1 komplet 	 <p>7670996 nr zam. 149,- PLN</p>





Zestaw przyłączeniowy do grzejników płytowych dla wariantu przyłączenia „zawór”			Gr.mat. V
Odmiana kątowa	<ul style="list-style-type: none"> ■ głowica termostatyczna V Standard ■ śrubunek przyłączeniowy kątowy z zaworami G$\frac{3}{4}$" x $\frac{3}{4}$" ■ nypel G$\frac{1}{2}$" x $\frac{3}{4}$" (2 szt.) ■ jednostka dostawy 1 komplet 		7750787 99,- nr zam. PLN
	<ul style="list-style-type: none"> ■ głowica termostatyczna V Komfort ■ śrubunek przyłączeniowy kątowy z zaworami G$\frac{3}{4}$" x $\frac{3}{4}$" ■ nypel G$\frac{1}{2}$" x $\frac{3}{4}$" (2 szt.) ■ jednostka dostawy 1 komplet 		7390988 108,- nr zam. PLN
Odmiana prosta	<ul style="list-style-type: none"> ■ głowica termostatyczna V Standard ■ śrubunek przyłączeniowy prosty z zaworami G$\frac{3}{4}$" x $\frac{3}{4}$" ■ nypel G$\frac{1}{2}$" x $\frac{3}{4}$" (2 szt.) ■ jednostka dostawy 1 komplet 		7750788 104,- nr zam. PLN
	<ul style="list-style-type: none"> ■ głowica termostatyczna V Komfort ■ śrubunek przyłączeniowy prosty z zaworami G$\frac{3}{4}$" x $\frac{3}{4}$" ■ nypel G$\frac{1}{2}$" x $\frac{3}{4}$" (2 szt.) ■ jednostka dostawy 1 komplet 		7390989 115,- nr zam. PLN
Zestaw przyłączeniowy do grzejników łazienkowych dla wariantu przyłączenia środkowego 50 mm			Gr.mat. V
Armatura grzejnikowa Duo-plex	<ul style="list-style-type: none"> ■ zintegrowane przyłącze termostatyczne ■ rozstaw króćców zasilanie-powrót 50 mm ■ głowica termostatyczna V Standard (biała) lub V Komfort (chrom) ■ zawór odcinający ■ system dwururowy ■ odmiana kątowa ■ nypel G$\frac{1}{2}$" x $\frac{3}{4}$" (2 szt.) ■ złączka zaciskowa GW M 22x1,5 – Pex 16x2 (2 szt.) ■ temperatura max. 120°C ■ ciśnienie robocze 10 bar ■ jednostka dostawy 1 komplet 	<ul style="list-style-type: none"> ■ kolor: chrom 	7390995 588,- nr zam. PLN
		<ul style="list-style-type: none"> ■ kolor: biały 	7390994 497,- nr zam. PLN
Wposażenie dodatkowe			Gr.mat. V
Złączka podłączeniowa z uszczelnieniem stożkowym 16 x 2 / GW $\frac{3}{4}$ " do przyłączania rur systemowych 16 x 2 mm jednostka dostawy 2 sztuki <i>Do przyłączania rury: ViPEX, ViPERT i ViPERT RED</i>		7548442 27,80 nr zam. PLN	
Zestaw przyłączeniowy do grzejników płytowych dla wariantu przyłączenia „zawór”			Gr.mat. V
Śrubunek przyłączeniowy dla grzejników płytowych R $\frac{1}{2}$" wewn. mosiądz niklowany , komplet z nypłami ■ temperatura max. 120°C ■ ciśnienie robocze 10 bar	<ul style="list-style-type: none"> ■ odmiana przelotowa ■ system dwururowy ■ zawory odcinające ■ jednostka dostawy 1 szt. 		7750785 62,- nr zam. PLN
	<ul style="list-style-type: none"> ■ odmiana kątowa ■ system dwururowy ■ zawory odcinające ■ jednostka dostawy 1 szt. 		7750786 57,- nr zam. PLN
Śrubunek przyłączeniowy dla grzejników płytowych R $\frac{1}{2}$" wewn. mosiądz chromowany , komplet z nypłami ■ złączka zaciskowa GW M 22x1,5 – Pex 16x2 (2 sztuki) ■ temperatura max. 120°C ■ ciśnienie robocze 10 bar	<ul style="list-style-type: none"> ■ odmiana przelotowa ■ system dwururowy ■ zawory odcinające ■ jednostka dostawy 1 szt. 		7440995 210,- nr zam. PLN
	<ul style="list-style-type: none"> ■ odmiana kątowa ■ system dwururowy ■ zawory odcinające ■ jednostka dostawy 1 szt. 		7440994 210,- nr zam. PLN
Wkładka zaworowa G $\frac{1}{2}$" ■ dla głowicy termostatycznej M 30 x 1,5 ■ z nastawą wstępną ■ jednostka dostawy 1 szt.		7710367 30,- nr zam. PLN	

Budowa i działanie zaworu Duo-Plex

Zintegrowane przyłącze Duo-plex składa się z:

- korpusu mosiężnego o powierzchniach zewnętrznych pokrytych powłokami dekoracyjnymi: biały, chrom
- wkładki zaworowej z zamontowaną na niej głowicą termostatyczną
- wkładki zaworowej zaworu odcinającego
- złączki zaciskowej do rury wielowarstwowej ViPEX 16x2 (2 szt.)
- nypła $G\frac{1}{2} \times \frac{3}{4}$ " (2 szt.)

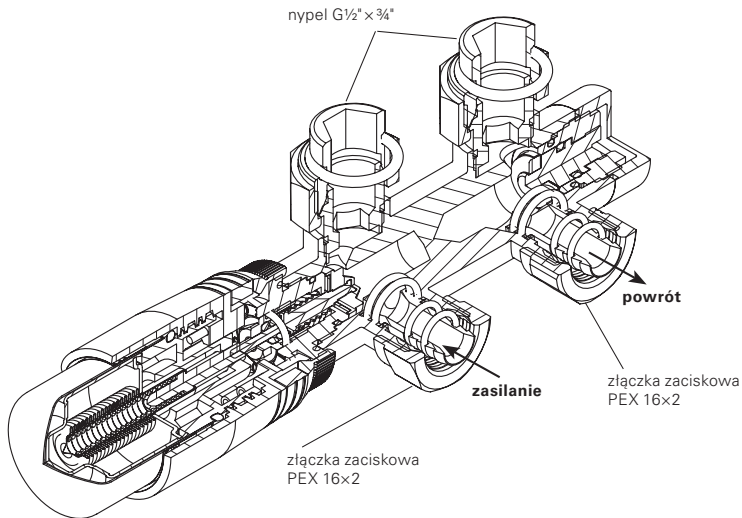
**Blokowanie i ograniczanie nastaw głowicy termostatycznej**

Głowice posiadają możliwość blokowania i ograniczania nastaw temperatury.

Ograniczenie nastawy lub blokowanie nastawy temperatury możemy dokonać po zdjęciu głowicy z zaworu termostatycznego.

Od strony nakrętki przyłączeniowej osadzone są dwa trzpienie blokujące. Zmieniając położenie tych trzpieni w otworkach ponumerowanych od „0” do „6” otrzymujemy odpowiednią pozycję blokady nastawy lub jej ograniczenie.

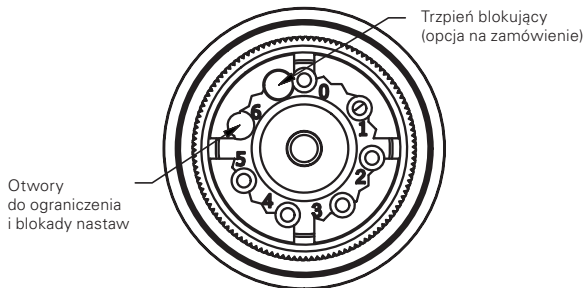
**Nastawa wstępna zaworów termostatycznych**

Zawory termostatyczne posiadają możliwość ustawiania nastawy wstępnej.

Realizację nastawy wstępnej dokonuje się po zdjęciu głowicy z zaworu termostatycznego za pomocą klucza płaskiego S 13.

Obracając tuleję obrotową ustawiamy znak na tulei na odpowiednią liczbę na skali nastaw wstępnych naniesionych na czole korpusu wkładki zaworowej.

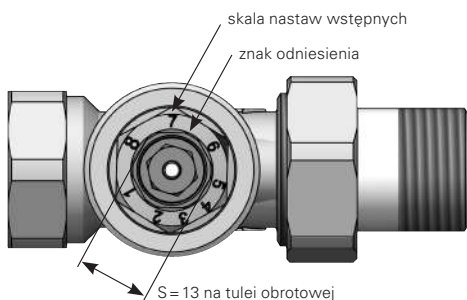

Premium z przyłączem środkowym 50 mm

Nr zam.	Wysokość A mm	Szerokość B mm	Rozstaw osi zasilanie/powrót mm	Ilość rur poziomych	Ciężar netto kg	Pojemność wodna litry	Eksponent n
7572883 7572886	1225	500	50	12	12,4	5,5	1,28
7572884 7572887	1540	500	50	15	14,4	6,2	1,23
7572885 7572888	1750	500	50	17	17,4	7,6	1,29

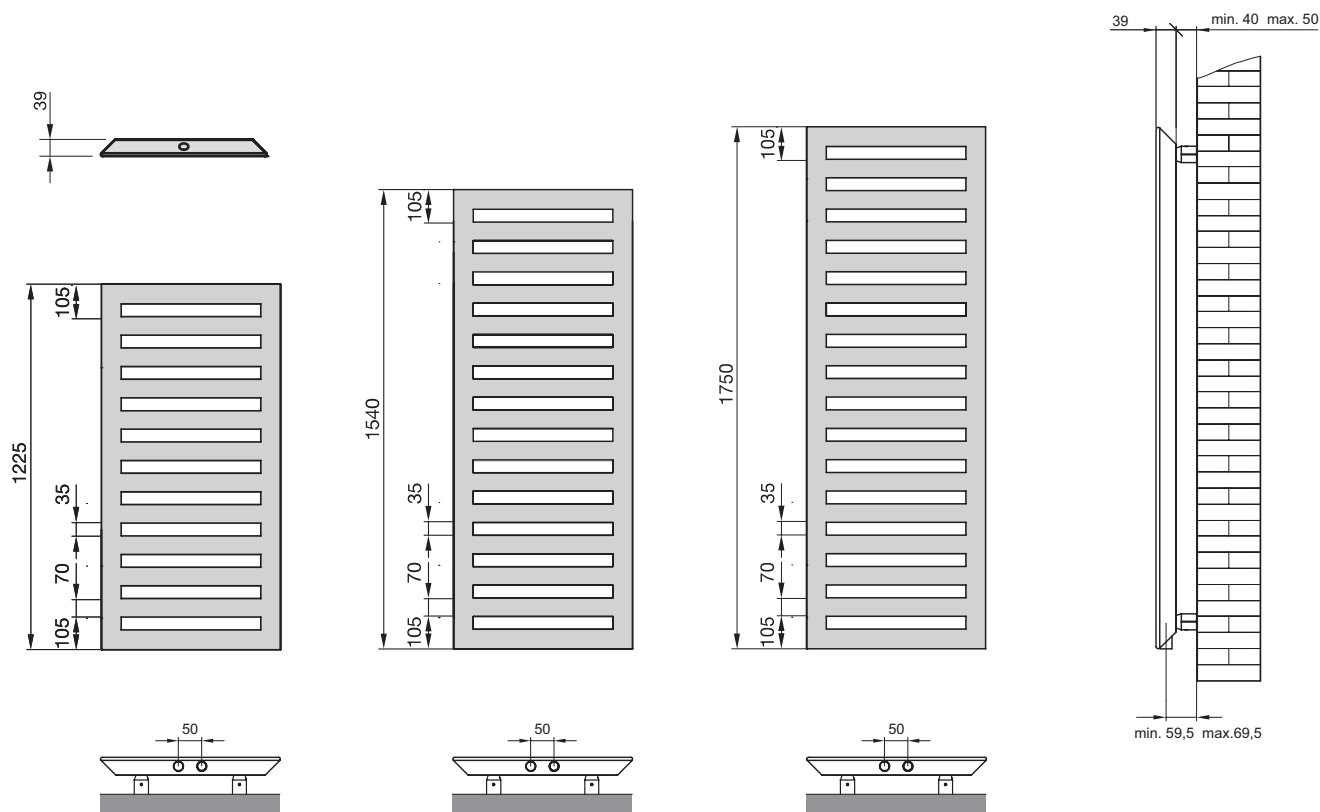

Odstęp osi przyłączy grzejnika łazienkowego od ściany: min. 40 mm, maks. 50 mm

Premium MIX z przyłączem środkowym 50 mm

Nr zam.	Wysokość A mm	Szerokość B mm	Rozstaw osi zasilanie/powrót mm	Ilość rur poziomych	Ciężar netto kg	Pojemność wodna litry	Eksponent n	Moc grzałki elektrycznej W
7572889 7572892	1225	500	50	12	13,3	5,4	1,28	500
7572890 7572893	1540	500	50	15	15,4	6,1	1,23	600
7572891 7572894	1750	500	50	17	18,3	7,5	1,29	750

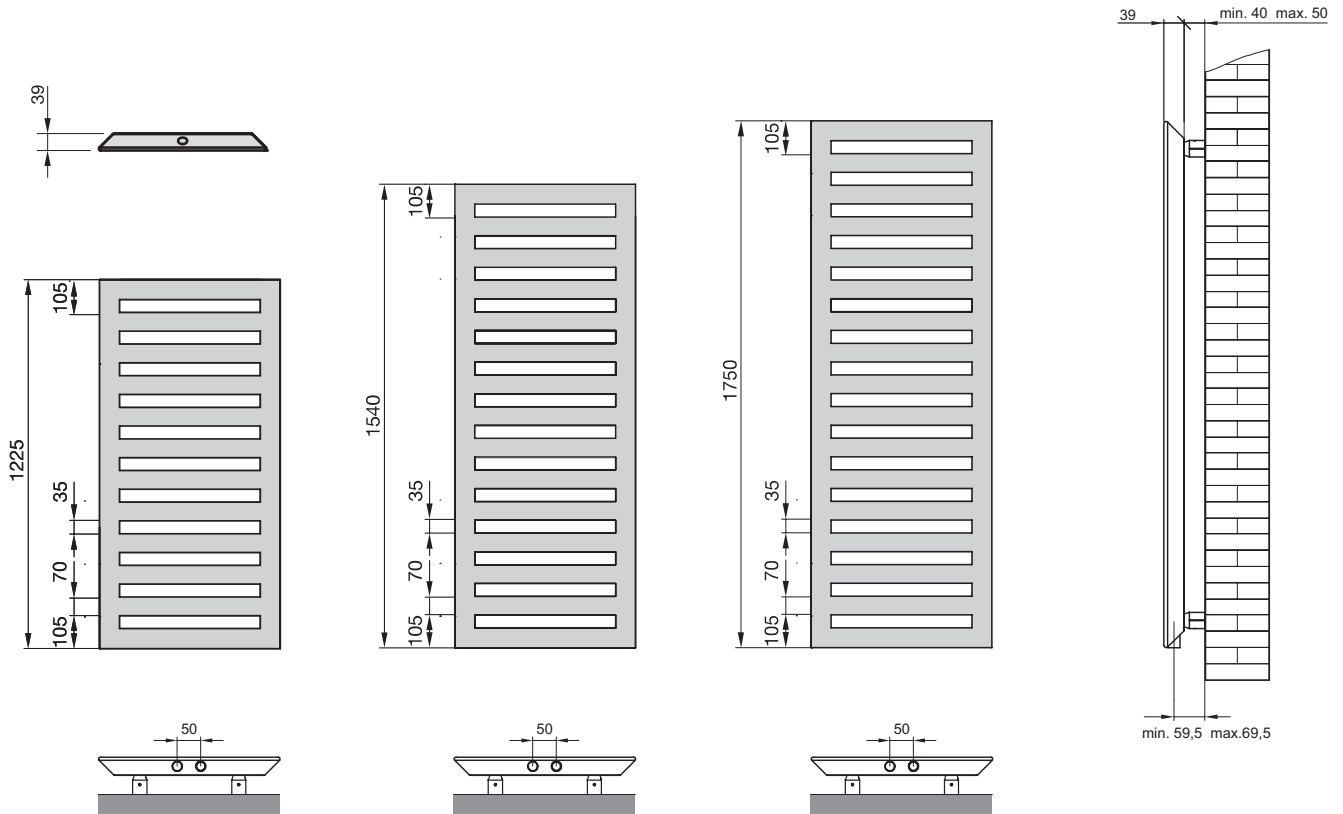

Odstęp osi przyłączy grzejnika łazienkowego od ściany: min. 40 mm, maks. 50 mm

Komfort prosty

Nr zam.	Wysokość A mm	Szerokość B mm	Rozstaw osi zasilanie/powrót mm	Ilość rur poziomych	Ciężar netto kg	Pojemność wodna litry	Ekspont n
7248530	788	500	456	17	6,1	3,94	1,22
7248531	788	600	556	17	7,05	4,53	1,21
7248532	1228	500	456	24	8,98	5,78	1,25
7248533	1228	600	556	24	10,39	6,61	1,25
7248534	1468	500	456	30	10,82	7,12	1,23
7248535	1468	600	556	30	12,48	8,18	1,24
7248536	1868	500	456	36	13,31	8,74	1,27
7248537	1868	600	556	36	15,47	10,00	1,28

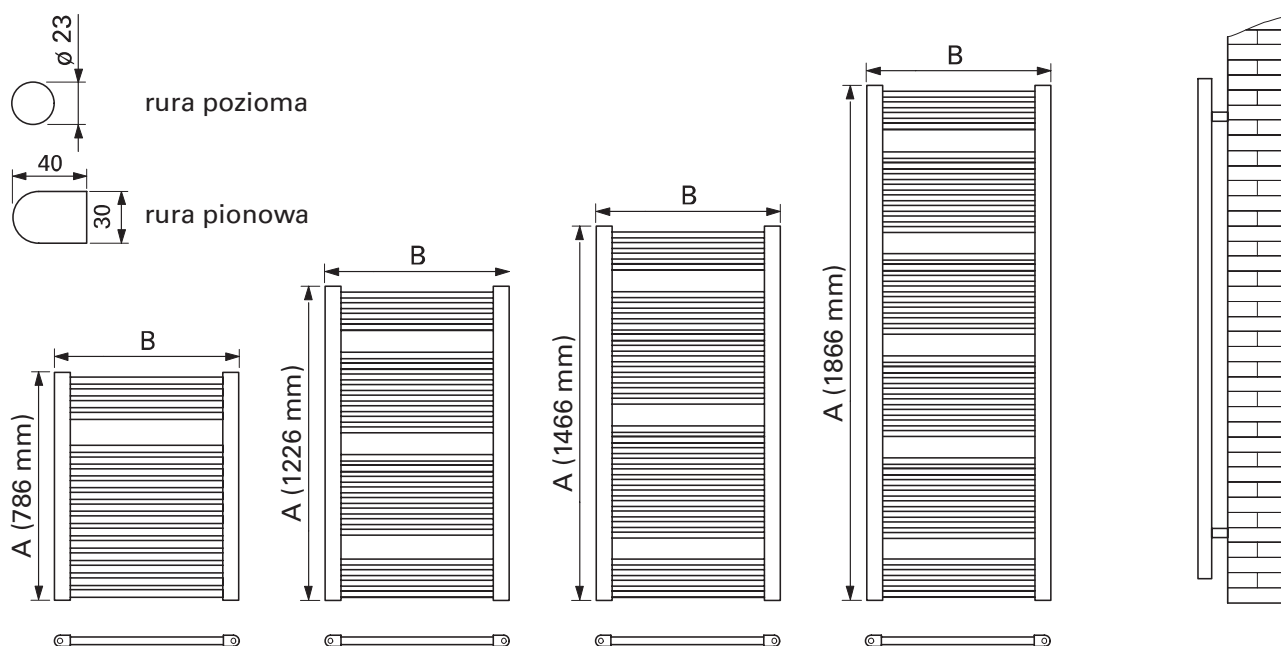

Odstęp osi przyłączy grzejnika łazienkowego od ściany: min. 80 mm, maks. 88 mm (zakres nastaw wspornika ściennego)

Komfort łukowy							
Nr zam.	Wysokość A mm	Szerokość B mm	Rozstaw osi zasilanie/powrót mm	Ilość rur poziomych	Ciężar netto kg	Pojemność wodna litry	Eksponent n
7248538	786	493	450	17	6,08	3,92	1,26
7248539	786	595	551	17	7,05	4,55	1,26
7248540	1226	493	450	24	8,90	5,73	1,27
7248541	1226	595	551	24	10,30	6,60	1,26
7248542	1466	493	450	30	10,95	7,20	1,26
7248543	1466	595	551	30	12,65	8,20	1,25
7248544	1866	493	450	36	13,52	8,70	1,26
7248545	1866	595	551	36	15,55	9,90	1,25

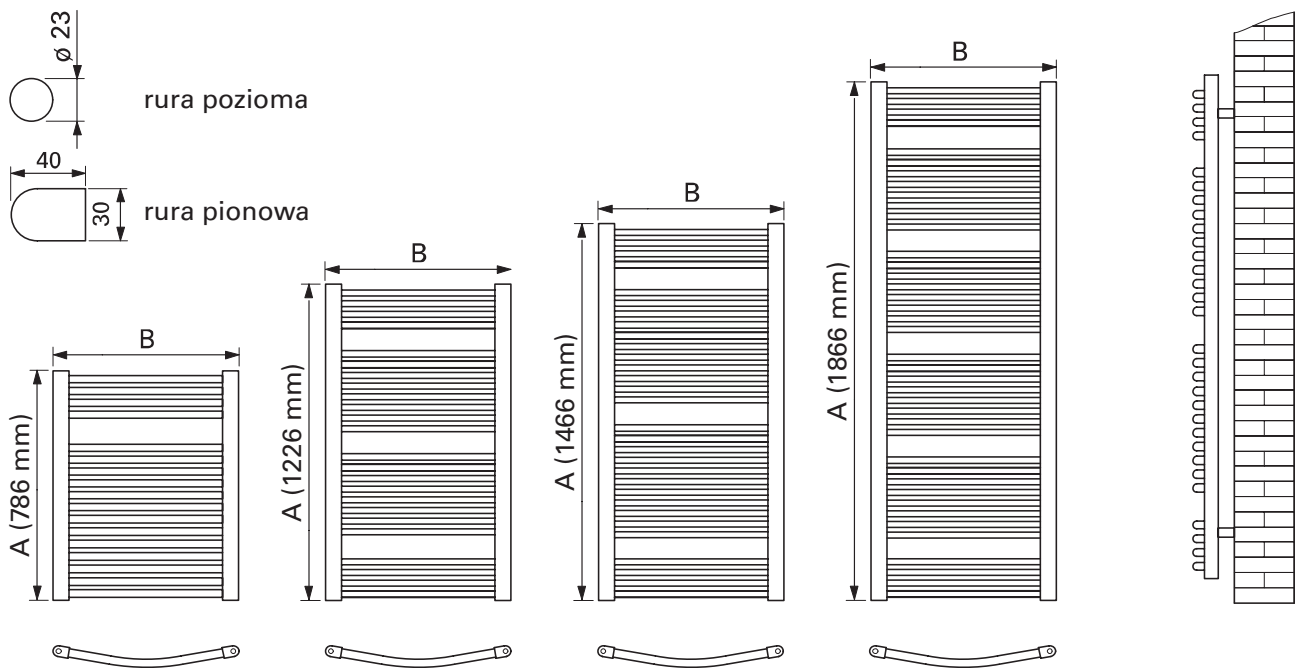

Odstęp osi przyłączy grzejnika łazienkowego od ściany: min. 80 mm, maks. 88 mm (zakres nastaw wspornika ściennego)

Grzejniki łazienkowe typu Komfort łukowy z przyłączem środkowym

Komfort łukowy z przyłączem środkowym 50 mm

Nr zam.	Wysokość A mm	Szerokość B mm	Rozstaw osi zasilanie/powrót mm	Ilość rur poziomych	Ciężar netto kg	Pojemność wodna litry	Ekspont n
7419742 7419746	786	493	50	17	6,20	4,0	1,24
7419743 7419747	1226	493	50	24	9,00	5,9	1,25
7419744 7419748	1466	493	50	30	11,10	7,1	1,25
7419745 7419749	1866	493	50	36	13,40	8,8	1,26

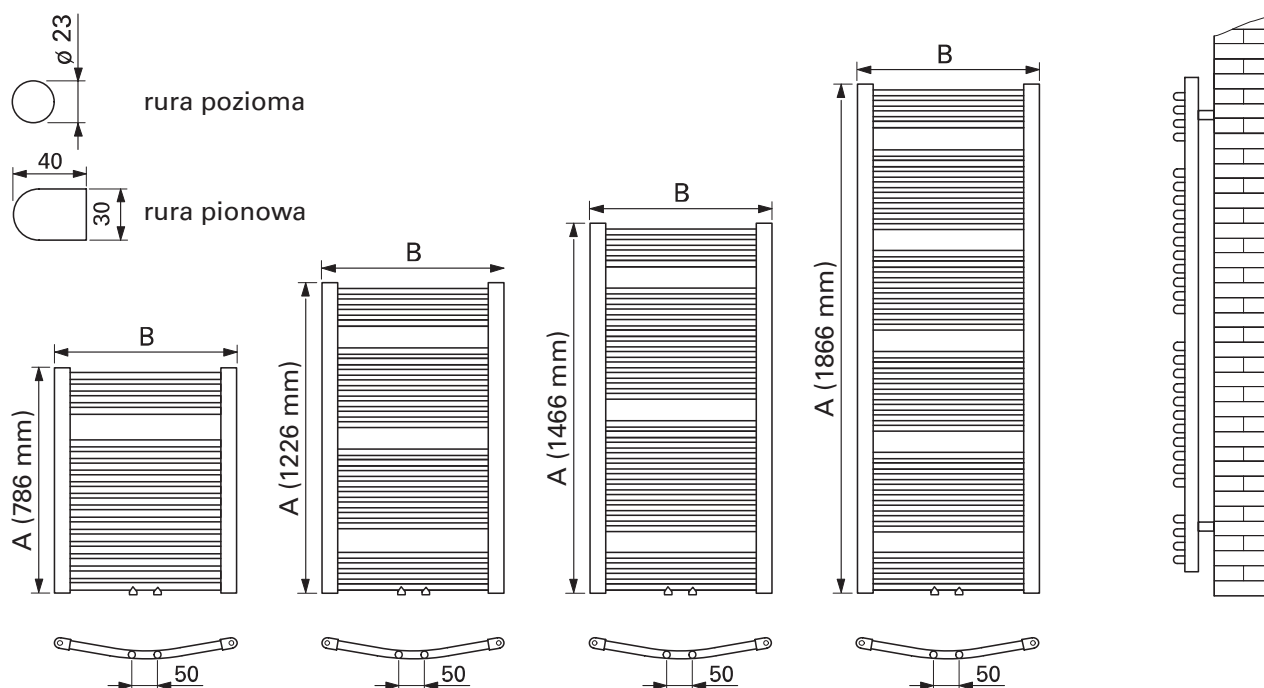

Odstęp osi przyłączy grzejnika łazienkowego od ściany: min. 80 mm, maks. 88 mm (zakres nastaw wspornika ściennego)



Partnerstwo przynosi cenne profity – program premiowy dla Instalatorów

Program Instalator adresujemy do profesjonalnie działających firm wykonawczych z zakresu instalacji grzewczych w Polsce. Nawiąż współpracę z liderem branży grzewczej! Dołączając do Programu Instalator – zyskujesz. Każde zamontowane urządzenie wiąże się dla Ciebie z dodatkową premią, a także wartościowymi nagrodami i prezentami od firmy Viessmann. Ponadto korzystasz z bezcennej wiedzy ekspertów.

www.programinstalator.pl



Dołącz do Programu Instalator już dziś!



Akademia Viessmann

Szkolenia prowadzone przez Akademię Viessmann to najlepszy sposób na poszerzenie wiedzy z zakresu techniki grzewczej oraz zagadnień związanych z odnawialnymi źródłami energii. Akademia Viessmann pozostaje niezmiennym liderem na rynku, łącząc kilkanaście lat doświadczenia z nowoczesnymi rozwiązaniami informatycznymi. Akademia prowadzi szkolenia dla projektantów, sprzedawców oraz wykonawców systemów grzewczych.

www.viessmann-szkolenia.pl



Sprawdź bieżącą ofertę szkoleń!



Wsparcie techniczno – serwisowe

Firma Viessmann zapewnia wszechstronną opiekę gwarancyjną i pogwarancyjną nad urządzeniami, począwszy od jego pierwszego uruchomienia, a skończywszy na przeglądach i czynnościach serwisowych. Przez cały czas do dyspozycji pozostają Dysponenci Serwisu, doradcy 24-godzinnej Infolinii oraz sieć autoryzowanych Firm Serwisowych.

www.viessmann-serwis.pl

tel. 801 0801 24



Dostęp do dokumentacji technicznej także z telefonu!



Program Wydłużonej Gwarancji

Zapewniamy ochronę urządzenia także po wygaśnięciu okresu jego gwarancji. Program oferowany i obsługiwany jest przez Viessmann Sp. z o.o.

Program Wydłużonej Gwarancji jest usługą odpłatną i zapewnia bezpieczeństwo wybranych urządzeń przez okres dłuższy niż standardowy okres gwarancji. Firma Viessmann zapewnia obsługę serwisu fabrycznego i 24-godzinną pomoc techniczną.

www.viessmann-serwis.pl

tel. 801 0801 24



Sprawdź ofertę wydłużenia gwarancji!

Viessmann Sp. z o.o.
al. Karkonoska 65
53-015 Wrocław
tel. 801 00 2345
www.viessmann.pl



Zeskanuj kod
i dowiedz się więcej
na temat grzejników
firmy Viessmann

Twój Fachowy Doradca

9449 935 PL 08/2023

Cennik obowiązujący od 01.08.2023 r. zgodnie z obowiązującą ofertą firmy Viessmann. Wygląd i wyposażenie produktów przedstawionych w niniejszym prospekcie nie jest wiążący dla firmy Viessmann i nie stanowi oferty w rozumieniu przepisów Kodeksu Cywilnego. Szczegółowe elementy wyposażenia mogą mieć wpływ na cenę i wymagają uzgodnienia, przed złożeniem zamówienia, z autoryzowanym przedstawicielem Viessmann Sp. z o.o. Ceny są zaleceniem niewiążącym i nie zawierają ustawowego podatku VAT. Nie są one przeznaczone dla końcowego odbiorcy, lecz służą za podstawę do obliczeń.
